

Great tools for Tool Rebels



Natuke meist

Weras usume, et standardeid on võimalik muuta.

Algatame uuendusi. Maailmas on palju neid, kes peavad meid klassi parimaiks. Meie tootekujundajad ja -arendajad kuuluvad parimate hulka. Meie loodud tööriistad pakuvad alati midagi uut.

Usume, et tavapäraste tööriistade eriliseks muutmisel pole piire ja soovime, et kogeksite seda koos meiega.

Kui teil on vaja vaid kruvikeerajat, saame hakkama. Kui aga soovite ja nõuate enamat, siis olete õiges kohas.

Võrreldes tavaliste tööriistadega, on meie tööriistad mugavamad ja turvalisemad – nende kasutamine on lihtsalt lust!

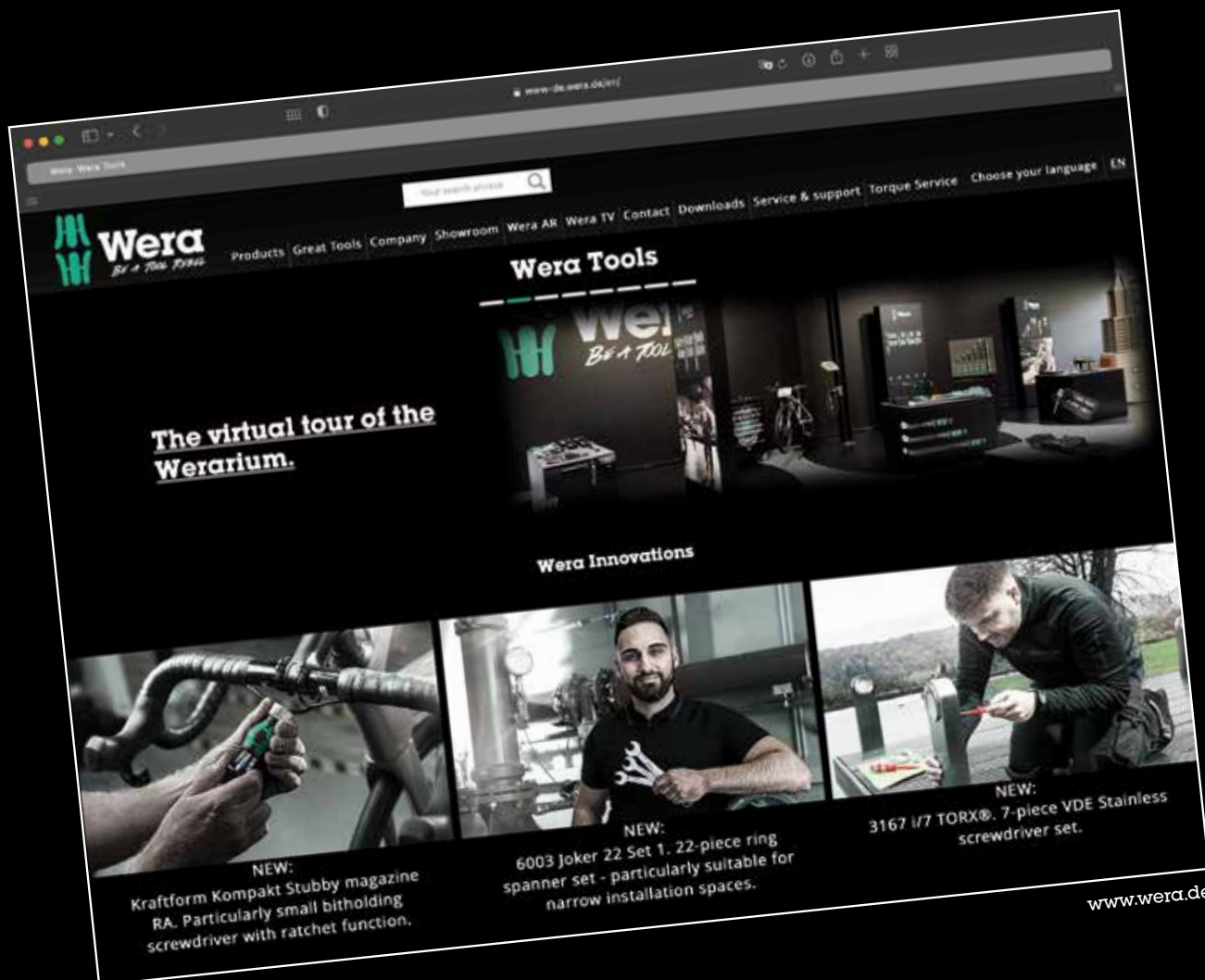



Summer Breeze 2019



Hot Air Balloon

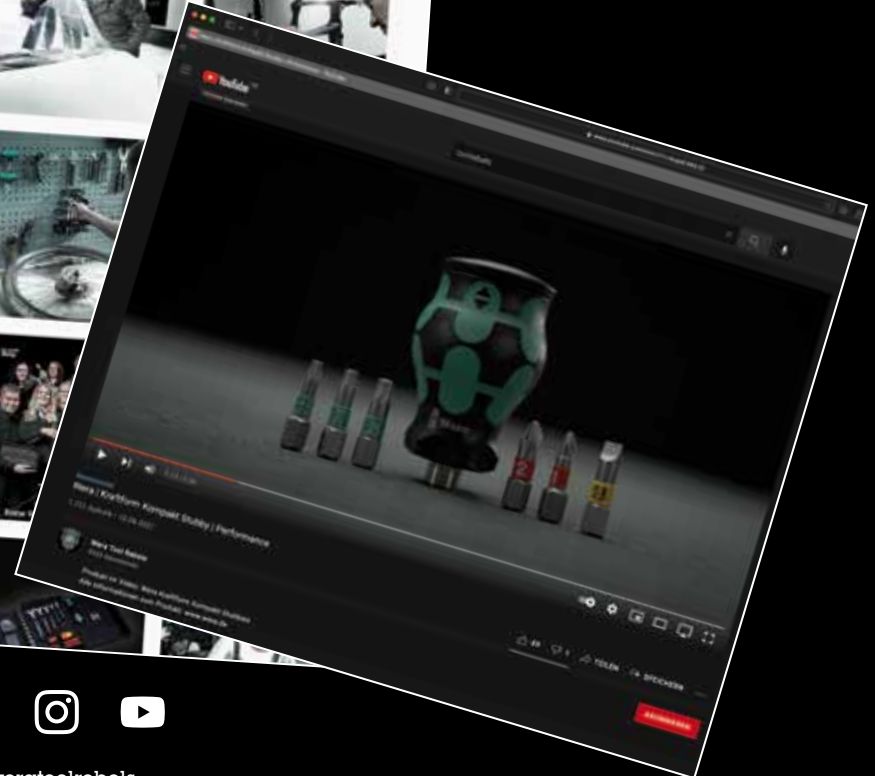
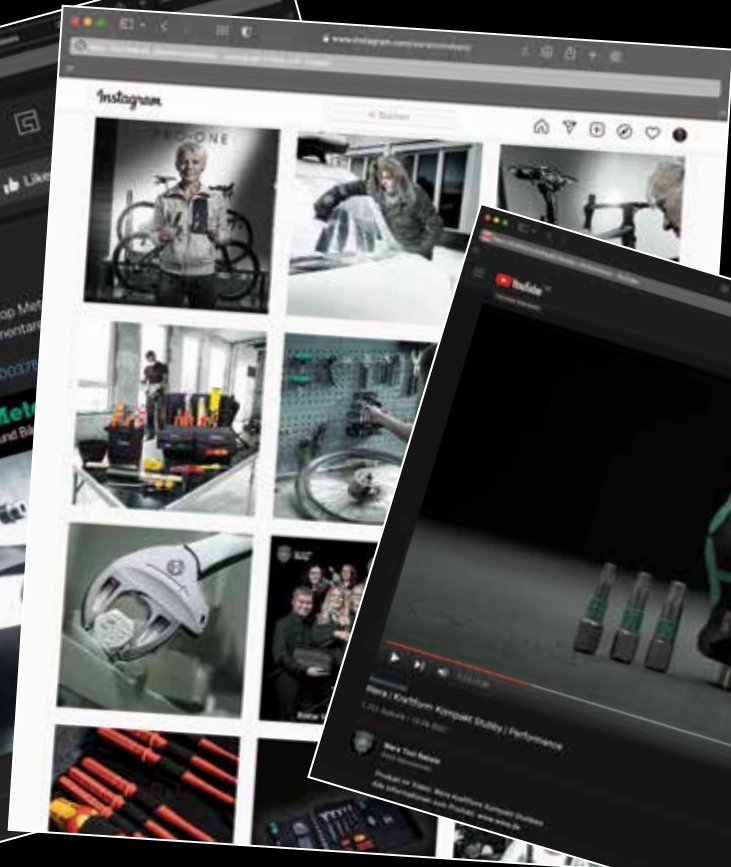
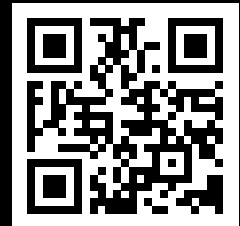

/weratoolrebels

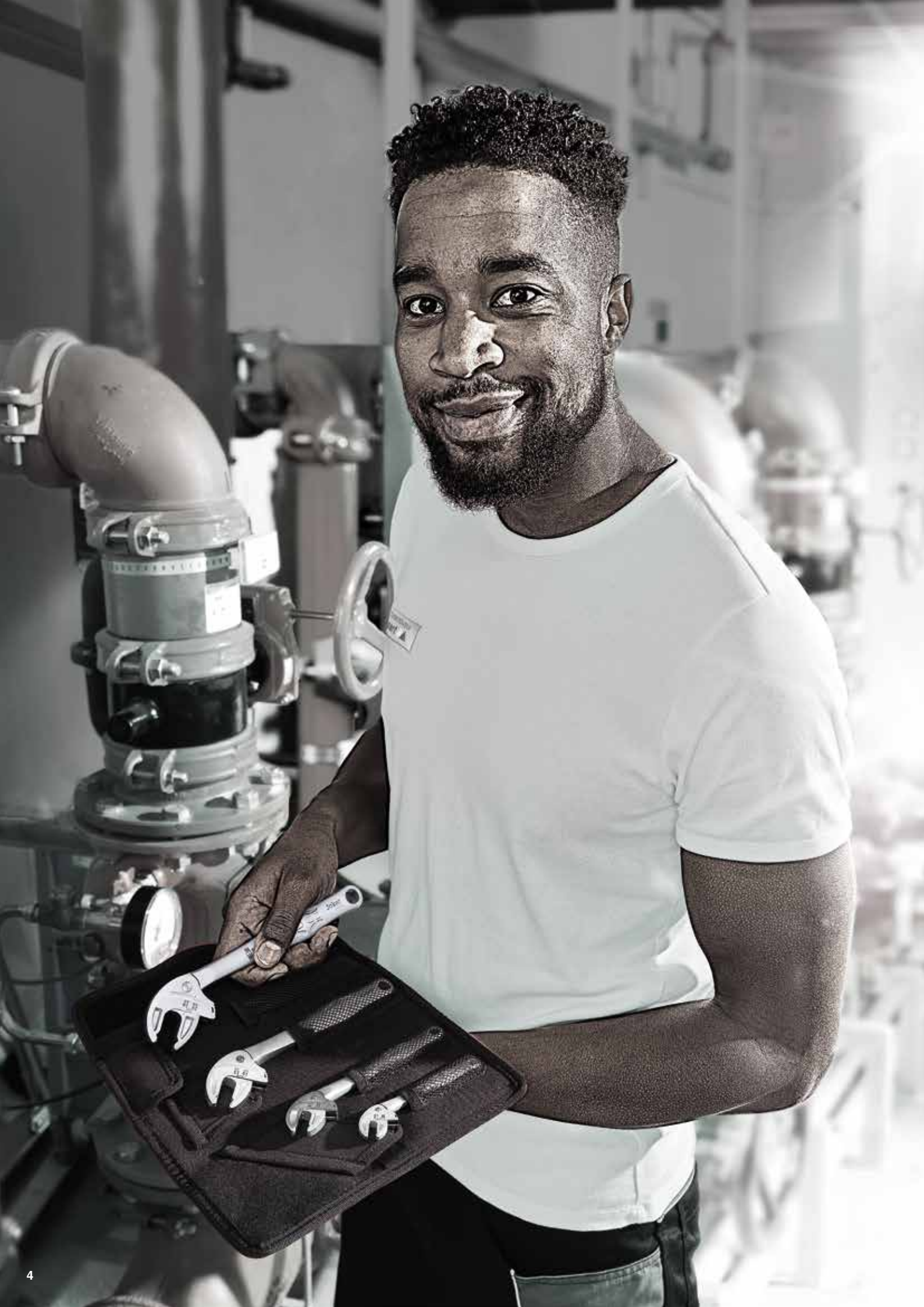



6004 Joker 4 Set 1 isereguleeruvate mutrivõtmete komplekt



Isereguleeruvate mutrivõtmete komplekt
4-osaline komplekt
Vastupidavas kokkuklapitavas kotis

	
05020110001	
	6004 Joker XS 1x 7-10x ¹ / ₄ "- ³ / ₈ "x117
	6004 Joker S 1x 10-13x ⁷ / ₁₆ "- ¹ / ₂ "x154
	6004 Joker M 1x 13-16x ¹ / ₂ "-5 ⁵ / ₈ "x188
	6004 Joker L 1x 16-19x5 ⁵ / ₈ "- ³ / ₄ "x224





Joker 6004: automaatselt ja pidevalt isereguleeriv



Automaatselt libisevate paralleelsete lõugade abil asendab Jokeri mutrivõti 6004 paljusid vastava valdkonna erineva suurusega mutrivõtmeid. Tööriist leiab poldile või kruvile asetamisel vajaliku suuruse automaatselt, seega eraldi seadistust pole vaja.



Joker 6004: kruvile õrn

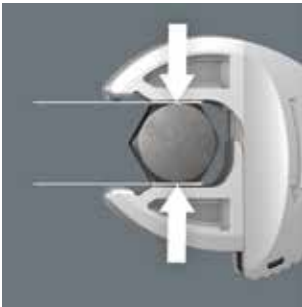

Joker 6004 paralleelsed siledad lõuad võimaldavad pinnasurvet ja võivad seega takistada poldi või kruvipea ümardamist, mis võib toimuda jõuülekanne ajal nurkadele.



Joker 6004: kärstimehhanism kiire töö tagamiseks



Kärsti funktsioon silmuses tagab kiire ja sujuva kruvikeeramise tööriista eemaldamata.

Joker 6004: väike tagasipöördenurk

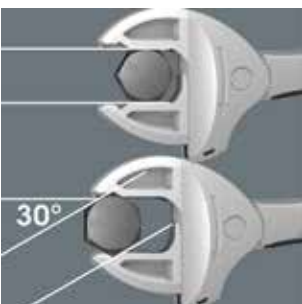

Nurgalaiuste ristkülikukujuliste prismade abil on võimalik saavutada kõigest 30-kraadine tagasipöördenurk.

6004 Joker XS, isereguleeruv mutrivõti



Rakendus: kuuskantpeaga kruvid ja poldid, võtme suurus 7–10 (meetermöödustikus) või 1/4"-3/8" (tollimöödustikus)

Komplektis: kärstiga isereguleeruv mutrivõti; reguleeritava suurusega avatud silmus, paralleelsed siledad lõuad; 30-kraadine tagasipöördenurk tänu nurgalaiuste ristkülikukujuliste prismadele; auk riputamiseks

	mm		mm	mm
05020099001	7-10	1/4"-3/8"	117	7,7

6004 Joker S, isereguleeruv mutrivõti



Rakendus: kuuskantpeaga kruvid ja poldid, võtme suurus 10–13 (meetermöödustikus) või 7/16"-1/2" (tollimöödustikus)

Komplektis: kärstiga isereguleeruv mutrivõti; reguleeritava suurusega avatud silmus, paralleelsed siledad lõuad; 30-kraadine tagasipöördenurk tänu nurgalaiuste ristkülikukujuliste prismadele; auk riputamiseks

	mm		mm	mm
05020100001	10-13	7/16"-1/2"	154	10

6004 Joker M, isereguleeruv mutrivõti



Rakendus: kuuskantpeaga kruvid ja poldid, võtme suurus 13–16 (meetermõõdustikus) või $1/2''$ – $5/8''$ (tollimõõdustikus)

Komplektis: käristiga isereguleeruv mutrivõti; reguleeritava suurusega avatud silmus, paralleelsed siledad lõuad; 30-kraadine tagasipöördenurk tänu nurgalaiustele ristkülikukujulistele prismadele; auk riputamiseks

	mm	mm	mm	mm
05020103001	13-16	$1/2''$ - $5/8''$	188	12,4

6004 Joker XL, isereguleeruv mutrivõti



Rakendus: kuuskantpeaga kruvid ja poldid, võtme suurus 19–24 (meetermõõdustikus) või $3/4''$ – $15/16''$ (tollimõõdustikus)

Komplektis: käristiga isereguleeruv mutrivõti; reguleeritava suurusega avatud silmus, paralleelsed siledad lõuad; 30-kraadine tagasipöördenurk tänu nurgalaiustele ristkülikukujulistele prismadele; auk riputamiseks

	mm	mm	mm	mm
05020104001	19-24	$3/4''$ - $15/16''$	256	16

6004 Joker L, isereguleeruv mutrivõti



Rakendus: kuuskantpeaga kruvid ja poldid, võtme suurus 16–19 (meetermõõdustikus) või $5/8''$ – $3/4''$ (tollimõõdustikus)

Komplektis: käristiga isereguleeruv mutrivõti; reguleeritava suurusega avatud silmus, paralleelsed siledad lõuad; 30-kraadine tagasipöördenurk tänu nurgalaiustele ristkülikukujulistele prismadele; auk riputamiseks

	mm	mm	mm	mm
05020101001	16-19	$5/8''$ - $3/4''$	224	14

6004 Joker XXL, isereguleeruv mutrivõti



Rakendus: kuuskantpeaga kruvid ja poldid, võtme suurus 24–32 (meetermõõdustikus) või $15/16''$ – $1 1/4''$ (tollimõõdustikus)

Komplektis: käristiga isereguleeruv mutrivõti; reguleeritava suurusega avatud silmus, paralleelsed siledad lõuad; 30-kraadine tagasipöördenurk tänu nurgalaiustele ristkülikukujulistele prismadele; auk riputamiseks







	mm	mm	mm	mm
05020102001	24-32	$15/16''$ - $1 1/4''$	322	20

6003 Jokeri lehtmuvõtmeh



Rakendus: kuuskantpeaga kruvid ja poldid

Komplektis: lehtmuvõtmeh; avatud silmuse nurk 7,5°, silmusepoolne nurk 15°; tööriistaleidjaga "Take it easy": värvikoodisüsteem vastavalt suurusele

						
	mm	mm	mm	mm	mm	mm
05020190001	5,5	105	16	4	10	6
05020198001	6	105	16	4	10	6
05020199001	7	110	17,7	4,2	11,5	6
05020200001	8	115	19	4,5	12,5	7
05020219001	9	120	21	4,8	13,5	7
05020201001	10	125	22	5	15	7
05020202001	11	135	24,5	5	17	8
05020203001	12	148	26	5,5	18	8,5
05020204001	13	160	27	6	19	8,5
05020205001	14	167	29	6	20	8,5
05020206001	15	174	32	6	22	8,5
05020207001	16	182	35	6,5	23	10
05020208001	17	190	38	6,5	24,5	10
05020209001	18	210	39	7,5	26	11,5
05020210001	19	230	42	7,5	27,5	11,5
05020500001	20	230	45	7,5	29	13
05020501001	21	260	47	7,5	30	13
05020502001	22	260	49	7,5	31,5	13
05020503001	24	280	53	8	36	14
05020504001	27	300	60	8,5	40	14,5
05020505001	30	330	66	9	43	16
05020506001	32	360	70	9,5	45,5	16,5
05020507001	36	460	80	10	50,5	18

Saadaval inglise
mõõdustikus



6003 Joker 11 Set 1 lehtmütrivõtmete komplekt



Lehtmütrivõtmete komplekt, avatud silmuse pööre 7,5°

11-osaline komplekt

Vastupidavas kotis

05020231001	
6003 Joker	1x 8x115; 1x 10x125; 1x 11x135; 1x 12x148; 1x 13x160; 1x 14x167; 1x 15x174; 1x 16x182; 1x 17x190; 1x 18x210; 1x 19x230
K240	1x 50,0x240,0

6003 Joker 5 Set 1 lehtmütrivõtmete komplekt



Lehtmütrivõtmete komplekt, avatud silmuse pööre 7,5°

5-osaline komplekt

Vastupidavas kotis

05020230001	
6003 Joker	1x 8x115; 1x 10x125; 1x 13x160; 1x 17x190; 1x 19x230
K120	1x 50,0x120,0



Töötamiseks väga kitsastes kohtades



Joker 6003 lehtmütrivõti spetsiaalse silmuse geomeetriaga (avatud silmuse nihe 7,5° võrra ja kahekordne kuuskantgeomeetria) kahekordistab paigutuse võimalusi mütrivõtme korduval keeramisel 180° ümber pikisuunalise telje. Polte või kruvisid saab haakida iga 15° järel. Pärast igat pööret

leiab Joker 6003 alati sobiva haardepunkti.

Kahekordne kuuskantgeomeetria



Kahekordne kuuskantgeomeetria avatud ja silmusepoolisel otsal tagab tööriista kinnitumise kruvide ja poltide külge, vähendades seeläbi libisemise ohtu.

Joker 6003: silmusepoolne ots nurga all

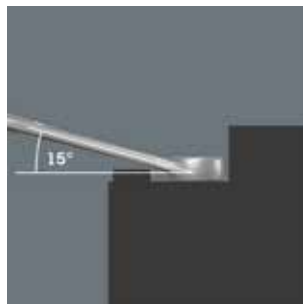

Vigastuste vältimiseks on silmusepoolne ots tööriistatelje suhtes 15-kraadise nurga all.

Sobib Wera 2go süsteemile kinnitamiseks



Tänu tagaküljel olevale takja-kinnitusele sobivad Jokeri kotid kinnitamiseks seinte, riulite, tööriistakärude ja Wera 2go süsteemide külge.

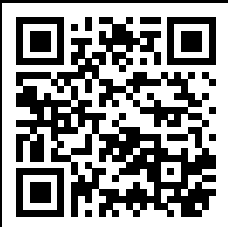

Hoidefunktsioon



Jokeri hoidefunktsioon tähendab seda, et mutreid ja polte saab lõugade vahel hoida ja paigutada kergesti sinna, kus neid vaja on. Seejärel saab tänu uuenduslikule metallplaadile, mis kinnitusvahendit hoiab, kinnitusvahendi kiiresti ja ohutult keermele keerata. Ei mingit ajaraikamist kukkunud

mutrite ja poltide otsimisele! Kinnitamine võib alata kohe pärast mutri või poldi paigaldamist ja paigutamist – ilma täiendavate tööriistadeta.

Kahekordne kuuskantgeomeetria



Jokeri nutikas kahekordne kuuskantgeomeetria tagab väga positiivse ühenduse mutrite või poltidega – see on ideaalne sobivus. Ja Jokeri vahetatav, karastatud metallhaardeplaat „hammustab“ end oma äärmiselt kõvade otstega sõna otseses mõttes polti. Mõlemad funktsioonid kombineerituna

libisemise vältimiseks, isegi suurema pöördemomendi korral.

Peenehambaline mehhanism



Silmusepoolne kärsti ja suuremat paindlikkust kindlustavad eriti peened hambad (80 tükki) tagavad erakordse kasutamise ka kõige kitsamates kohtades.



6000/6002 Joker 6 Set 1 käristiga / kahepoolsete lihtmutrivõtmete komplekt



Kärstiga / kahepoolsete lihtmutrivõtmete komplekt

6-osaline komplekt

Vastupidav kott

05020022001	
6000 Joker	1x 10x159; 1x 13x177; 1x 17x224; 1x 19x246
6002 Joker Double	1x 10x13x167; 1x 17x19x235

6001 Joker Switch 11 Set 1 käristiga lehtmutrivõtmete komplekt



Kärstiga lehtmutrivõtmete komplekt, ümberlülitatav

11-osaline komplekt

Vastupidav kott

05020091001	
6001 Joker Switch	1x 8x144; 1x 10x159; 1x 11x165; 1x 12x171; 1x 13x179; 1x 14x187; 1x 15x199; 1x 16x213; 1x 17x225; 1x 18x234; 1x 19x246
K240	1x 50,0x240,0

6000 Joker 4 Set 1 käristiga lehtmutrivõtmete komplekt



Kärstiga lehtmutrivõtmete komplekt

4-osaline komplekt

Vastupidavas kotis

05073290001	
6000 Joker	1x 10x159; 1x 13x177; 1x 17x224; 1x 19x246

6002 Joker Double'i kahepoolset lihtmutrivõtmed



Rakendus: kuuskantpeaga poldid ja mutrid

Komplektis: kahepoolne lihtmutrivõti

		mm	mm	mm	mm	mm	mm
05003760001		10	23	13	27	5,5	7
05003765001		17	37	19	42	8,5	9,5
05020260001		20	48	22	51	10	10
05020261001		22	48	24	51	10	10
05020262001		24	51	27	60	11	11
05020263001		27	63	32	66	12	12
05020264001		30	63	32	66	12	12



826 T Kraftform Turbo otsakuhooldjaga kruvikeeraja käepide Rapidadori kiirvabastuspadruniga



Rakendus: sobib DIN ISO 1173-C jaotiste 6.3 ja E 6.3 ning Wera ühenduste sarjade 1 ja 4 kohastele 1/4" – väliskuusantülekanedega otsakutele

Komplektis: ühendatav mehaaniline turbofunktsioon kruvikeeramise kiiruse neljakordistamiseks; tugevast, hooldusvabast terasest ülekanne; 1/4" kuuskantpeaga kinnitus Rapidadori tehnoloogiaga, mille magnetiga kiirkinnitus võimaldab otsakute kiiret vahetust ühe käega

Käepide: mitmekomponendiline veeremist takistava kujuga Kraftformi käepide

		mm
05057480001	1/4"	146

Kraftform Kompakt Turbo 1

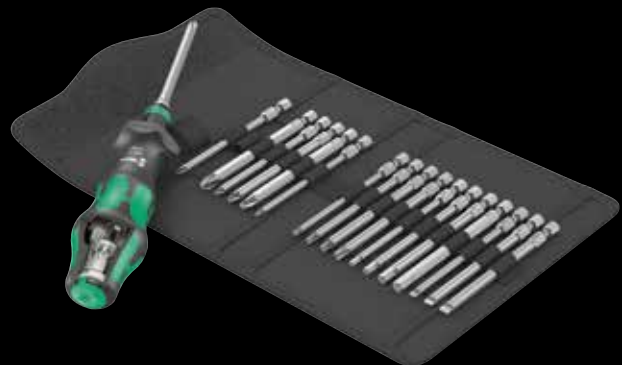

Kokkuklapitav kott 89 mm otsakutega

19-osaline komplekt

1 Kraftform Turbo otsakuhooldja Rapidadori kiirvabastuspadruniga

05057482001		
	826 T Kraftform Turbo	1x 1/4"x146
	851/4 Z PH	1x PH 1x89; 1x PH 2x89; 1x PH 3x89
	855/4 Z PZ	1x PZ 1x89; 1x PZ 2x89; 1x PZ 3x89
	867/4 Z TORX®	1x TX 10x89; 1x TX 15x89; 1x TX 20x89; 1x TX 25x89; 1x TX 30x89
	840/4 Z Hex-Plus	1x 3,0x89; 1x 4,0x89; 1x 5,0x89; 1x 6,0x89
	800/4 Z	1x 0,8x4,0x89; 1x 1,0x5,5x89; 1x 1,2x6,5x89
	K120	1x 50,0x120,0



Kiirem kruvikeeramine



Kraftform Turbo ehitus võimaldab käsitsi kruvimise kiirust neljakordistada, eriti keermesliidete puhul – ja seda ilma elektrita!

Koos turboga ja ilma



Turbofunktsiooni saab vajaduse korral nupuvajutusega aktiveerida. Selle väljalülitamine on soovituslik suure jõumomendiga pingutamisel ja lahti keeramisel, nt puidus olevate kruviühenduste korral, ning ka peenreguleerimisel.

827 T i Kraffform Turbo terakinnitusega käepide



Rakendus: ainult Wera VDE vahetatavad terad

Komplektis: ühendatav mehaaniline turbofunktsioon kruvikeeramise kiiruse neljakordistamiseks; tugevast, hooldusvabast terasest ülekanne

Käepide: mitmekomponendiline veeremist takistava kujuga Kraffformi käepide

	mm	mm
05057481001	9	125

Kraffform Kompakt Turbo i 1



16-osaline komplekt

1 terakinnitusega käepide 817 Kraffform VDE ja 1 terakinnitusega käepide 827 T i Kraffform Turbo; mõlemad ainult Wera VDE vahetatavatele teradele

14 VDE vahetatavat, integreeritud kaitseisolatsiooniga vähendatud diameetriga tera (pikkusega 154 mm) (tavapärase läbimõõduga tooted KK 60 i 0,4 x 2,5 ja KK 67 i TX 10), mis võimaldavad sügaval asetsevatele kruvidele ja vedrulementidele ligi pääseda ja neid kasutada

05057484001		
	827 T i Kraffform Turbo	1x 9x125
	817 VDE	1x 9x102
	KK 62 iS	1x PH 1x154; 1x PH 2x154
	KK 65 iS PZ	1x PZ 1x154; 1x PZ 2x154
	KK 65 iS PZ/S	1x # 1x154; 1x # 2x154
	KK 67 i TORX®	1x TX 10x154
	KK 67 iS TORX®	1x TX 15x154; 1x TX 20x154; 1x TX 25x154
	KK 60 i	1x 0,4x2,5x154
	KK 60 iS	1x 0,6x3,5x154; 1x 0,8x4,0x154; 1x 1,0x5,5x154
	K120	1x 50,0x120,0



Kiirem kruvikeeramine



Kraffform Turbo ehitus võimaldab käsitsi kruvimise kiirust neljakordistada, eriti keermesliidete puhul – ja seda ilma elektrita!

Koos turboga ja ilma



Turbofunktsiooni saab vajaduse korral nupuvajutusega aktiveerida. Selle väljalülitamine on soovituslik suure jõumomendiga pingutamisel ning ka peenreguleerimisel.

Käepideme / vahetatavate terade süsteem



Oma 9 mm kinnitusega sobib Kraffform Turbo kõigile Wera Kraffform Kompakt VDE vahetatavatele teradele. Hoidja- / vahetatavate terade süsteem tähendab paindlikku töötamist paljude kruviprofiilidega.



Individuaalselt katsetatud



Individuaalselt vastavalt standardile IEC 60900 10 000 voldiga katsetatud tööriist, et tagada ohutu töötamine lubatud 1000-voldise pingevaldkaja juures.



Kraftform Kompakt 20 Tool Finder 1 kotiga



Rakendus: sobib 1/4" DIN ISO 1173-C jaotiste 6.3 ja E 6.3 kuuskantpeaga otsakutele ning Wera seeriatele 1 ja 4

Konstruksioon: kinnitus, teleskoop, Rapidaptori kiire kinnitumine, kiire eemaldamine, kiire pöörlemine, universaalne adapter ja ühe käe tehnoloogia; "Take it easy" tööriistaleidja; väljundi värvikood ja suuruse tähis, mis võimaldavad soovitud otsaku hõlpsasti üles leida.

Käepide: Kraftform veeremist takistava funktsiooniga, mitmekomponendiline, integreeritud salvega

05051016001		
⊙	889/4 R	1x 1/4"x100
⊕	851/1 BTZ PH	1x PH 1x25; 1x PH 2x25
⊕	855/1 BTZ PZ	1x PZ 1x25; 1x PZ 2x25
⊕	867/1 TORX® BTZ	1x TX 25x25
⊖	800/1 BTZ	1x 0,8x5,5x25
	K70	1x 50,0x70,0

Teleskooptera, integreeritud otsakusalv, Rapidaptori tehnoloogia



Kraftform Kompakt 20 sarja komplektid on klass omaette. Kaheasendilist teleskoop-tera saab piiratud ruumis kasutamisel käepidemesse tagasi lükata või suurema haardeulatuse saavutamiseks välja tõmmata. Samuti saab seda eemaldada ja kasutada elektritööriista 100 mm otsakuhoijjana. Kuus

otsakut on mugavalt integreeritud nupule vajutamisega avanevasse otsakusalve. Tänu vabalt pöörlevale otsakuadapterile tagab Rapidaptori tehnoloogia otsaku kiire vahetuse ühe käega, sissevajutatava automaatse otsakuluku ja turvalise paigutuse, kui seda kasutatakse elektritööriistades.



Teleskoop-tera I



Ainulaadse teleskoop-tera käepidemesse lükkamine võimaldab kiiret ja lihtsat kruvikeeramist isegi kõige kitsamates kohtades!

Kraftform Kompakt 60



Kott 89 mm otsakutega

17-osaline komplekt

1 Kraftformi otsakuhoijajaga kruvikeeraja käepide 816 R Rapidaptori kiirvastuspadrunita

05059295001		
⊙	816 R	1x 1/4"x119
⊕	851/4 Z PH	1x PH 1x89; 1x PH 2x89; 1x PH 3x89
⊕	855/4 Z PZ	1x PZ 1x89; 1x PZ 2x89; 1x PZ 3x89
⊕	867/4 Z TORX® BO	1x TX 10x89; 1x TX 15x89; 1x TX 20x89; 1x TX 25x89; 1x TX 30x89
⊖	800/4 Z	1x 1,0x5,5x89
⊙	840/4 Z Hex-Plus	1x 3,0x89; 1x 4,0x89; 1x 5,0x89; 1x 6,0x89
	K70	1x 50,0x70,0

Kraftform Kompakt 400

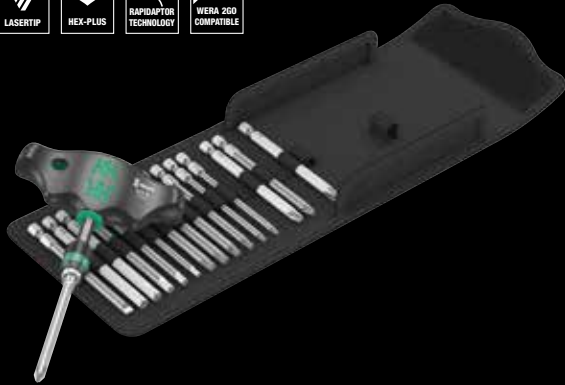

Kokkuklapitav kott 89 mm pikkuste otsakutega
17-osaline komplekt
1 otsakuga T-kujuline käepide 416 R RapidapTORi kiirvabastuspadruniga

05057470001		
●	416 R	1x 1/4"x45
+	851/4 Z PH	1x PH 2x89; 1x PH 3x89
+	855/4 Z PZ	1x PZ 2x89; 1x PZ 3x89
⊖	867/4 Z TORX®	1x TX 10x89; 1x TX 15x89; 1x TX 20x89; 1x TX 25x89; 1x TX 30x89; 1x TX 40x89
○	840/4 Z Hex-Plus	1x 3,0x89; 1x 4,0x89; 1x 5,0x89; 1x 6,0x89; 1x 8,0x89
⊖	800/4 Z	1x 1,0x5,5x89
	K120	1x 50,0x120,0

Kraftform Kompakt Stubby 1

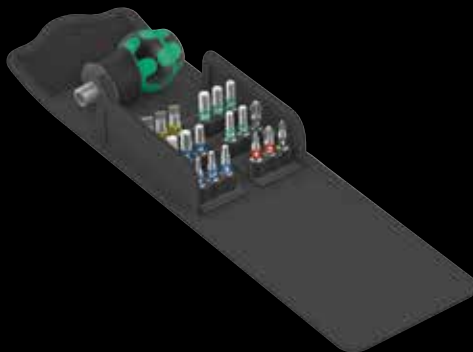

Tekstiilkarp 25 mm pikkuste otsakutega
19-osaline komplekt
1 otsakuhoijdJaga kruvikeeraja 811/1 Stubby, 18 otsakut

05057471001		
●	811/1 Stubby	1x 1/4"
+	851/1 BTZ PH	1x PH 1x25; 1x PH 2x25
+	855/1 BTZ PZ	1x PZ 1x25; 1x PZ 2x25
⊖	867/1 TORX® BTZ	1x TX 10x25; 1x TX 15x25; 1x TX 20x25; 1x TX 25x25; 1x TX 30x25
○	840/1 BTZ Hex-Plus	1x 2,0x25; 1x 2,5x25; 1x 3,0x25; 1x 4,0x25; 1x 5,0x25; 1x 5,5x25
⊖	800/1 BTZ	1x 0,8x5,5x25; 1x 1,0x5,5x25; 1x 1,2x6,5x25
	K70	1x 50,0x70,0

Suur pöördemomendi ülekanne

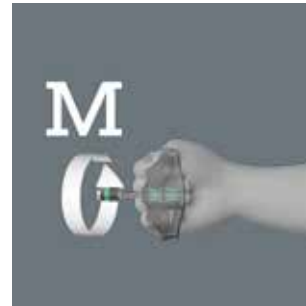

Tera oma käe pikendusena kasutades saate üle kanda eriti suure pöördemomendi.

Ergonoomiline kahekomponendiline T-kujuline käepide



Ergonoomiline kahekomponendiline T-kujuline käepide haardesüvendite ja meeldiva kattega väga suureks jõuülekandeks ja vaevata tööks.

Kompaktne kuju



Tänu kompaktsel käepideme kujule ja lühikesele terale sobivad Kraftform Stubbyd eriti hästi töötamiseks kitsastes tingimustes.



Käegakatsutav ergonoomika



Kraftformi kahekomponendiline käepide võimaldab suurt jõuülekanne tänu mittelibisevatele, pehmematele haardetsoonidele ja suuri töökiirusi tänu kõvadele haardetsoonidele, mis tagavad hõlpsa käevahetuse.

Kraftform Kompakt



Miks pole õige tööriist alati käepärast? Põhjus on selles, et liiga paljud tööriistad ja üllirasked tööriistakotid muudavad nende kaasaskandmise tülikaks. Seega oli see meile üks paras väljakutse: töötada välja tööriist, mis sobib paljudele rakendustele ja mida saab hõlpsasti objektidel kaasas

kanda. Meie lahendus: Kraftform Kompakti tööriistad. Käepide, millesse saab sisestada erinevate profiilidega terasid.

Kraftform Kompakt Pistol RA 4



13-osaline komplekt

1 käeshoitav otsakuhooldja Kraftform 814 RA (integreeritud salv) käristiga, peenehambaline ülekanne minimaalse tagasipöördenerga tagamiseks, ümberlülitusrõngas (paremale, lukustatud, vasakule), maksimaalne pöörde-moment kuni 50 njuutonmeetrit, 1/4" kuuskantpeaga kinnitus RapidapTORi tehnoloogiaga, mille magnetiga kiirkinnitus võimaldab otsakute kiiret vahetust ühe käega, 6 otsakut pikkusega 25 mm DIN ISO 1173-D jaotise 6.3 kohastele otsakuhooldjatele ja 6 otsakut pikkusega 89 mm DIN ISO 1173-F jaotise 6.3 kohastele otsakuhooldjatele

Kandetasku

	
05051031001	
	814 RA 1x 1/4"
+	851/1 BTZ PH 1x PH 1x25; 1x PH 2x25
+	855/1 BTZ PZ 1x PZ 1x25; 1x PZ 2x25
+	867/1 TORX® 1x TX 20x25; 1x TX 25x25
	BTZ
+	851/4 Z PH 1x PH 1x89; 1x PH 2x89
+	855/4 Z PZ 1x PZ 1x89; 1x PZ 2x89
+	867/4 Z 1x TX 20x89; 1x TX 25x89
	TORX®



Kraftform Kompakt VDE 18 Universal 1



1 Kraftform 817 VDE käepide ainult Wera VDE vahetatavatele teradele

VDE vahetatavad terad (pikkusega 154 mm)

Ühepooluseline pingedindaator

18-osaline komplekt

05003471001		
●	817 VDE	1x 9x102
⊕	KK 62 i	1x PH 1x154; 1x PH 2x154
⊕	KK 62 i PH/S	1x # 1x154; 1x # 2x154
⊕	KK 65 i PZ	1x PZ 1x154; 1x PZ 2x154
⊕	KK 65 i PZ/S	1x # 1x154; 1x # 2x154
⊖	KK 60 i	1x 0,4x2,5x154; 1x 0,6x3,5x154; 1x 0,8x4,0x154; 1x 1,0x5,5x154
●	KK 96 VK 6,3	1x 6,3x89
●	KK 97 VK 8,1	1x 8,1x89
▲	KK 98 DK	1x 89
●	KK 99 FL	1x 89
⊖	247	1x 0,5x3,0x70
⊖	K70	1x 50,0x70,0

77 Toode pole saadaval USA-s ega Kanadas.



Kraftform Kompakt VDE 7 Extra Slim 1



1 x 817 VDE Kraftformi käepidemed ainult Wera VDE vahetatavatele teradele

6 VDE vahetatavat, integreeritud kaitseisolatsiooniga kitsast tera (pikkusega 154 mm), mis võimaldavad sügaval asetsevatele kruvidele ja vedrulementidele ligi pääseda ja neid kasutada

7-osaline komplekt

05003475001		
●	817 VDE	1x 9x102
⊕	KK 62 iS	1x PH 1x154; 1x PH 2x154
⊕	KK 65 iS PZ/S	1x # 2x154
⊕	KK 67 iS	1x TX 15x154; 1x TX 20x154
⊖	KK 60 iS	1x 0,6x3,5x154
⊖	K70	1x 50,0x70,0

Lihtne vahetus



Kraftform Kompakt VDE komplektid on isoleeritud käepideme ja isoleeritud vahetatavate teradega, mida saab vahetada erivahendeid kasutamata.



Kraffform Kompakt VDE 16 Torque 1,2–3,0 Nm Extra Slim 1



1 7400-sarja VDE Kraffformi momentvõtme reguleeritav käepide (1,2–3,0 Nm) ja 1 Kraffform 817 VDE käepide ainult Wera VDE vahetatavatele teradele

VDE vahetatavad, integreeritud kaitseisolatsiooniga vähendatud diameetriga terad (pikkusega 154 mm) (tavapärase läbimõõduga tooted KK 60 i 0,4 × 2,5 ja KK 67 i TX 10) võimaldavad süvitatavatele kruvidele ja vedrulementidele liigi pääseda ja neid kasutada

16-osaline komplekt



Kraffformi elektrikute momentvõtme reguleeritav käepide



Vajaliku pöördemomendi lihtne seadistamine käsitsi.



Ülekoormussignaali



Eelseadistatud pöördemomendi saavutamisel selgelt kuuldav signaal.

05135906001		
⊙	7400 VDE	1x 7441 VDE, 1,2-3,0 Nm
⊙	817 VDE	1x 9x102
⊕	KK 62 iS	1x PH 1x154; 1x PH 2x154
⊕	KK 65 iS PZ	1x PZ 1x154; 1x PZ 2x154
⊕	KK 65 iS PZ/S	1x # 1x154; 1x # 2x154
⊕	KK 67 i TORX®	1x TX 10x154
⊕	KK 67 iS TORX®	1x TX 15x154; 1x TX 20x154; 1x TX 25x154
⊖	KK 60 i	1x 0,4x2,5x154
⊖	KK 60 iS	1x 0,6x3,5x154; 1x 0,8x4,0x154; 1x 1,0x5,5x154
	K70	1x 50,0x70,0

Kraftform Kompakt VDE 17 Extra Slim 1



17-osaline komplekt

2 Kraftform 817 käepidemed ainult Wera VDE vahetatavatele teradele

14 VDE vahetatavat, integreeritud kaitseisoletsiooniga kitsast tera (pikkusega 154 mm) (tavapärase läbimõõduga tooted KK 60 i 0,4 × 2,5 ja KK 67 i TX 10), mis võimaldavad sügaval asetsevatele kruvidele ja vedruelementidele ligi pääseda ja neid kasutada

1 paar Knipex VDE 13 96 200 elektriku tange lõikamiseks, koorimiseks, haaramiseks, painutamiseks, eemaldamiseks ja pressimiseks. Kasutusmugavust tagava eendiga. Parema roostekaitse tagamiseks kroomitud ja mitmekomponendilised kaetud käepidemed.

05136027001	
●	817 VDE 2x 9x102
+	KK 62 iS 1x PH 1x154; 1x PH 2x154
+	KK 65 iS PZ 1x PZ 1x154; 1x PZ 2x154
+	KK 65 iS PZ/S 1x # 1x154; 1x # 2x154
⊖	KK 67 i TORX® 1x TX 10x154
⊖	KK 67 iS 1x TX 15x154; 1x TX 20x154; TORX® 1x TX 25x154
⊖	KK 60 i 1x 0,4x2,5x154
⊖	KK 60 iS 1x 0,6x3,5x154; 1x 0,8x4,0x154; 1x 1,0x5,5x154
	K70 1x 50,0x70,0



Individuaalselt katsetatud



Igat Kraftform Kompakt VDE komplekti on katsetatud individuaalselt standardi IEC 60900 kohaselt 10 000 voldiga. See kümme korda suurem katsekoormus tagab ohutu töötamise maksimaalse lubatud 1000-voldise pingeaallika juures.

Käepideme / vahetatavate terade süsteem



Süsteem, mis sisaldab käepidet ja vahetatavaid terasid, võimaldab terade kiiret vahetamist ja seeläbi mitmekülgset kasutamist.





Wera 2go 1 tööriistahoidik



1 takjakinnitusega tööriistahoidik muude sama kinnitusega varustatud Wera 2go komponentide, samuti Wera tekstiilikarpide ja -kottide kinnitamiseks; 1 reguleeritava laiusega polsterdatud õlarihm, reguleeritava pikkusega, eemaldatav.

		
05004350001		
Wera 2go 5	1x	135,0x300,0x270,0
Wera 2go 6	1x	38,0x1470,0

Wera 2go 2 tööriistakohver



1 mõõtmetelt stabiilne ja vastupidav takjakinnitusega tööriistakohver muude sama kinnitusega varustatud Wera 2go komponentide, samuti Wera tekstiilikarpide ja -kottide kinnitamiseks; äärmiselt vastupidav sisselõigete ja läbitorgete suhtes; 1 sang ja 1 reguleeritava laiusega polsterdatud õlarihm, reguleeritava pikkusega, eemaldatav; 1 eemaldatav Tool Quiversi sangaga tööriistakott, mille takjakinnitusega vaheseina saab ümber tõsta ja koti kuni viieks sisemiseks osaks jagada.

05004351001		
Wera 2go Container	1x	355,0x330,0x115,0
Wera 2go 6	1x	38,0x1470,0
Wera 2go 4	1x	165,0x165,0x105,0

Wera 2go 2 XL-i tööriistakohver



1 mõõtmelst stabiilne ja vastupidav tööriistakohver, mis mahutab kuni neli Wera 2go 4 Tool Quiversi kotti; takjakinnitusega tööriistakohver muude sama kinnitusega varustatud Wera 2go komponentide, samuti Wera tekstiilkarpide ja -kottide kinnitamiseks; äärmiselt vastupidav sisselõigete ja läbitorgete suhtes; 1 sang ja 1 reguleeritava laiusega polsterdatud õlarihm, reguleeritava pikkusega, eemaldatav; 1 eemaldatav sangaga tööriistakott

05004357001	
Wera 2go XL Container	1x 455,0x330,0x170,0
Wera 2go 6	1x 38,0x1470,0
Wera 2go 4	1x 165,0x165,0x105,0

Wera 2go 3 tööriistakast



1 mõõtmelst stabiilne ja vastupidava sangaga tööriistakast, tühi, tööriistade ja väikese osade hoidmiseks ja transportimiseks; äärmiselt vastupidav sisselõigete ja läbitorgete suhtes; varustatud takjakinnitusega kinnitamiseks Wera 2go külge.

	mm	mm	mm
05004352001	130,0	325,0	80,0

Wera 2go 7 kõrge tööriistakast



1 tugev ja vastupidav kandesangaga kõrge tööriistakast pikkade tööriistade ja varuosade hoidmiseks ja transportimiseks. Äärmiselt vastupidav sisselõigete ja läbitorgete suhtes. Varustatud takjakinnitusega Wera 2go külge kinnitamiseks.

	mm	mm	mm
05004356001	295,0	100,0	100,0

Mitmekülgne



Wera 2go XL-i sisemise ja välise takjakinnitusega tööriistakohver. Individuaalselt seadistatav suurema liikuvuse tagamiseks. Varustatud takjakinnitusega Wera tekstiilkarpide ja kottide külge kinnitamiseks. Lihtne sisestamine ja eemaldamine. Käed jäävad transportimise ajal vabaks.



Milliseid tekstiilkarpe saab ühendada Wera 2go süsteemiga, ilma et oleks vaja mingeid lisaabivahendeid?



Seda sümbolit kandev Wera pakend sisaldab tööriistakotte või tekstiilkarpe lausriidest sektsioonidega, mida saab Wera 2go-ga ühendada.



Zyklop VDE

Soovime, et meie tööriistade kasutajad saaksid seda teha turvaliselt ja mugavalt. Zyklop VDE narre ja selle tarvikud sobivad turvaliseks tööks elektrisüsteemide juures, nende tööriistade omadused avaldavad muljet isegi kitsastes oludes.

Zyklop Speed

Algupärane Zyklop narre on eriti tähelepanuväärne, kuna hõlmab endas viite eri tüüpi narret ühes tööriistas ning võimaldab kiireimat keeramist omas klassis. Mõlemad omadused koos aitavad kokku hoida aega tehes töö palju lihtsamaks. Selle tähistamiseks on alapärane Zyklop nüüdsest tuntud kui Zyklop Speed.

Zyklop Hybrid

Soovisime ühendada enim nõutud narre omadusi ühes tööriistas. – Meie idee oli luua kerge narre koos ergonomilise Kraftform käepidemega, õhukese narrepea disainiga, pika kangiga ja pikenduse võimalusega. Kuna olime ühendanud kõik need omadused siis oli väga lihtne meile kokku leppida nimi. Tutvustame... Zyklop Hybrid.



Zyklop Metal

Need kaks uut narret on täienisti metallist valmistatud (kroom molübdeen), sellest ka nimetus Zyklop Metal. Nende kahe erinevuseks on narrepea süsteem. Üks narre on suunavahetiga ning teine on läbilükatava nelikantotsakuga.



Zyklop Mini

Filigraanse disainiga uskumatult vastupidav otsakunarre, mis vastab ka tööstuslikele tugevusnõuetele. Wera otsakunarret saab kasutada kõikjal, kuhu tava või elektriliste kruvikeerajatega ligipääs on piiratud.

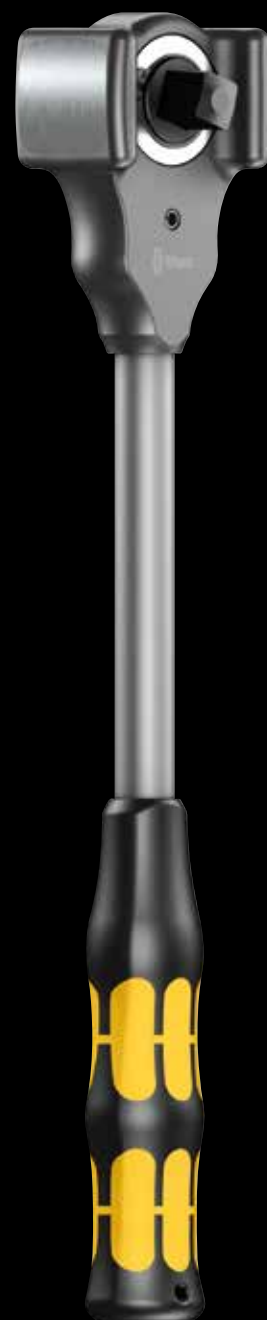

Koloss

Tugev pörkmehhanism, mida saab ohutult ja amellikult kasutada ka haamrina. KOLOSS on pööratav, vastupidav pörkmehhanism, mida saab kasutada koormusel vähemalt 600 Nm,

8007 B VDE Zyklopi pörkmehhanism, isoleeritud, lülitushoovaga, 3/8-tollise ajamiga



Kasutusala: 3/8-tollised nelinurksed pesad, samuti 3/8-tollised nelinurkse ajamiga adapterid,

Konstruksioon: eraldi katsetatud vastavalt IEC 60900 standardile 10 000 V juures, ohutu töö jaoks 1000 V pingel; õhuke konstruksioon, mis võimaldab tööd väga piiratud ruumides; peene hambaga mehhanism 80 hambaga, tagastusnurgaga ainult 4,5°; lülitushoob suuna mugavaks muutmiseks; kindel pesa lukustusfunktsioon nurunupu abil

		mm
05004966001	3/8"	222,0

8100 SB VDE 1 Zyklop pörkmehhanismikomplekt, isoleeritud, lülitushoob, 3/8-tolline ajam, meetermööduistik



17 tk; pinda säilitavas, kompaktses ja äärmiselt vastupidavas tekstiilkarbis; väike maht ja kaal lihtsamaks kaasaskandmiseks. Flisist alus ja takjakin-nitussüsteem hõlpsaks kinnitamiseks, nt seinale, riiulile, töökoja kārrule ja Wera 2go tööriista transpordisüsteemile. Sile pöörlv mehhanism Zyklop VDE võtmete ohutuks hoiustamiseks ja hõlpsaks eemaldamiseks.

1 Zyklopi võti 8007 B VDE, lülitushoovaga, 3/8-tollise ajamiga, 14 Zyklop VDE pesa, 2 Zyklop VDE pikendust, üks pikk, üks lühike, kõik tööriistad isoleeritud, eraldi testitud vastavalt IEC 60900 standardile 10 000 V juures, ohutuks töötamiseks 1000 V pingel. Zyklop VDE pesad ja pikendused pakuvad suuremat ohutust läbi kollase isolatsioonisüdamikuga 2-komponendilise isolatsiooni, mis muutub nähtavaks välimise punase VDE isolatsioonikihi kahjustumise korral.



Lülitushoob



Lülitushoob mugavaks suuna ümberlülitamiseks.

Kuullukusti



Kuullukusti tagab, et padrunid ja tarvikud oleks kindlalt paigaldatud, tagades sellega töötamise ajal suurema ohutuse. Lühike vajutus vabastusnupule võimaldab tööriista kiiret vahetust.

05004970001		
	8007 B VDE	1x 3/8"x222,0
	8790 B VDE	1x 6.0x46,0; 1x 7.0x46,0; 1x 8.0x46,0; 1x 9.0x46,0; 1x 10.0x46,0; 1x 11.0x46,0; 1x 12.0x46,0; 1x 13.0x46,0; 1x 14.0x46,0; 1x 15.0x46,0; 1x 16.0x46,0; 1x 17.0x46,0; 1x 18.0x46,0; 1x 19.0x46,0
	8794 SB VDE	1x 3/8"x91,0
	8794 LB VDE	1x 3/8"x166,0
	K240	1x 50.0x240,0

Suurendatud turvalisus



Zyklopi elektrikute padrunid ja pikendused tagavad suurema ohutuse tänu kahekomponendilisele isolatsioonile – kollase isolatsioon välimise punase isolatsioonikihi all.





8000 A Zyklopi kiirnutrivõti, 1/4-tollise peaga







Kasutusala: 1/4-tollised nelinurksed pesad ja 1/4-tollised nelinurksed adapterid, kuullukuga

Konstruksioon: hooratta disain ja hõlpsasti haaratav vabalt pööratav muhv kiiremaks tööks, pöörlev pörmehhanismiga pea, määratletud lukustusasendid 0° ja 90° juures vasakule ja paremale ning 15° juures enne 90° sissepoole, 0° juures saab seda kasutada nagu tavalist kruvikeerajat, nupuva-bastus, vasakule/paremale ümberlülitus, peenhambuline disain, väike tagastusnurk 5°

Käepide: mitmekomponentne Kraftformi käepide tagab minimaalse väsimuse

		
		8" mm
05003500001	1/4"	152.0

		
		8" mm
05003550001	3/8"	199.0

		
		8" inch mm
05003600001	1/2"	277.0





8100 SA 6 Zyklop Speedi kärstite komplekt, 1/4" ülekanne, meetermöödustikus

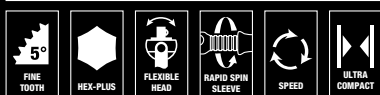

28-osaline komplekt kulumiskindlas, kompaktses ja äärmiselt vastupidavas tekstiilkabis; mugavaks kaasaskandmiseks väike ja kerge

1 Zyklop Speedi 1/4" ülekannega kärsti, 9 Zyklopi padrunit, 1 Zyklopi pikendus (pikk) vabalt pöörleva otsakuadapteriga, 1 Wobble-pikendus, 1 kiirvabastuspadrunit adapter, 15 otsakut

05004016001		
○	8000 A	1x 1/4"x152,0
●	8790 HMA	1x 5,0x23,0; 1x 5,5x23,0; 1x 6,0x23,0; 1x 7,0x23,0; 1x 8,0x23,0; 1x 10,0x23,0; 1x 11,0x23,0; 1x 12,0x23,0; 1x 13,0x23,0
●○	8794 LA	1x 1/4"x150,0
●○	8794 A	1x 1/4"x56,0
●●	8784 A1	1x 1/4"x1/4"x37,0
+	851/4 TZ PH	1x PH 1x50; 1x PH 2x50; 1x PH 3x50
+	855/4 TZ PZ	1x PZ 1x50; 1x PZ 2x50
⊕	867/4 Z	1x TX 10x50; 1x TX 15x50; 1x TX 20x50; 1x TX 25x50; 1x TX 27x50; 1x TX 30x50
○	840/4 Z Hex-Plus	1x 3,0x50; 1x 4,0x50; 1x 5,0x50; 1x 6,0x50
	K120	1x 50,0x120,0

8100 SB 6 Zyklop Speedi kärstite komplekt, 3/8" ülekanne, meetermöödustikus



29-osaline komplekt kulumiskindlas, kompaktses ja äärmiselt vastupidavas tekstiilkabis; mugavaks kaasaskandmiseks väike ja kerge

1 Zyklop Speedi 3/8" ülekannega kärsti, 9 Zyklopi padrunit, 1 Zyklopi pikendus (pikk) vabalt pöörleva otsakuadapteriga, 1 Wobble-pikendus, 1 kiirvabastuspadrunit adapter, 16 otsakut

05004046001		
○	8000 B	1x 3/8"x199,0
●	8790 HMB	1x 8,0x29,0; 1x 10,0x29,0; 1x 12,0x29,0; 1x 13,0x29,0; 1x 15,0x29,0; 1x 16,0x30,0; 1x 17,0x30,0; 1x 18,0x30,0; 1x 19,0x30,0
●○	8794 LB	1x 3/8"x200,0
●○	8794 B	1x 3/8"x76,0
●●	8784 B1	1x 1/4"x3/8"x44,0
+	851/4 TZ PH	1x PH 1x50; 1x PH 2x50; 1x PH 3x50
+	855/4 TZ PZ	1x PZ 1x50; 1x PZ 2x50; 1x PZ 3x50
⊕	867/4 Z TORX®	1x TX 20x50; 1x TX 25x50; 1x TX 27x50; 1x TX 30x50; 1x TX 40x50
○	840/4 Z Hex-Plus	1x 4,0x50; 1x 5,0x50; 1x 6,0x50; 1x 8,0x50
●	800/4 Z	1x 1,0x5,5x50



8100 SC 6 Zyklop Speedi kärstite komplekt, 1/2" ülekanne, meetermöödistikus



28-osaline komplekt kulumiskindlas, kompaktses ja äärmiselt vastupidavas tekstiilkarbis; mugavaks kaasaskandmiseks väike ja kerge

1 Zyklop Speedi 1/2" ülekandegaga kärsti, 10 Zyklopi padrunit, 1 Zyklopi pikendus (pikk) vabalt pöörleva otsakuadapteriga, 1 Wobble-pikendus, 1 kiirvabastuspadrunitiga adapter, 14 otsakut

05004076001		
○	8000 C	1x 1/2"x277,0
●	8790 HMC	1x 10,0x37,0; 1x 11,0x37,0; 1x 12,0x37,0; 1x 13,0x37,0; 1x 14,0x37,0; 1x 15,0x37,0; 1x 16,0x37,0; 1x 17,0x37,0; 1x 18,0x37,0; 1x 19,0x37,0
⊕	8794 LC	1x 1/2"x250,0
⊕	8794 C	1x 1/2"x52,0
⊕	8784 C2	1x 5/16"x1/2"x50,0
+	851/2 Z PH	1x PH 2x32; 1x PH 3x32
+	855/2 Z PZ	1x PZ 2x32; 1x PZ 3x32
⊕	867/2 Z	1x TX 20x35; 1x TX 25x35; 1x TX 30x35; 1x TX 40x35; 1x TX 45x35; 1x TX 50x35
○	840/2 Z	1x 5x30; 1x 6x30; 1x 8x30; 1x 10x30

Zyklop „6 in 1“



1. Peenehambaline kärsti
2. Painduva peaga kärsti
3. Nurga all oleva asendiga kärstipea
4. Kiirvabastusega kärsti
5. Elektriga käitavat kärsti
6. Kruvikeeraja



Vabalt pöörlev



Mõlemal küljel oleva liuguri abil saab vabalt pöörlevat kärstipead mis tahes asendisse pöörata ja lukustada. Täiustatud liikumisruum kätele tagab töötamise ka väga kitsastes ja raskesti ligipääsetavates paigalduskohtades. Eelnevalt määratud lukustus 0°, 15° ja 90° juures nii paremale kui

vasakule tagavad ohutu töö ilma kärstipea libisemiseta.



Väike tagasipöördenurk



Ümberülitataval 72 peene hambaga kärstil on väike, 5-kraadine tagasipöördenurk. See lühike käik võimaldab kiiret ja täpset tööd kõikvõimalikes paigalduskohtades.

8100 SA All-in Zyklop Speedi käristite komplekt, 1/4" ülekanne, hoidefunktsioon, meetermööduistikus



42-osaline komplekt kulumiskindlas, kompaktses ja äärmiselt vastupidavas tekstiilkarbis; mugavaks kaasaskandmiseks väike ja kerge. Lausriidest tagaküljel ning takjariba lihtsaks kinnitamiseks nt seinale, riivile, tööriistakäru ja tööriistade transpordisüsteemi Wera 2go külge. Kiire ja lihtne keeramise-avaamise mehhanism turvaliseks hoiustamiseks ja padrunite lihtsaks eemaldamiseks.

1 Zyklop Speedi käristi 1/4" ülekannega, 13 Zyklopi padrunit hoidefunktsiooni ja 1/4" ülekannega, 9 Zyklopi padrunotsakut hoidefunktsiooni ja 1/4" ülekannega TORX®-i kruvidele, 8 padrunotsakut hoidefunktsiooni (suurused ilma hoidefunktsioonita 2,0 ja 2,5) 1/4" ülekannega kuuskantpeaga kruvidele ja Hex-Plusi geomeetria pöördemomendi suurendamiseks, 3 Zyklopi padrunotsakut 1/4" ülekannega Phillips-kruvidele, 3 Zyklopi padrunotsakut 1/4" ülekannega Pozidriv-kruvidele, 2 Zyklopi padrunotsakut, 1/4" ülekanne, lapikpeaga kruvidele, tööriistaleidja "Take it easy": värvikoodid, mis võimaldavad soovitud padrunotsakut hõlpsasti valida, 1 tööriist hoidefunktsiooniga mutrite lihtsaks eemaldamiseks padrunist, 1 Zyklopi pikendus (pikk) vabalt pöörleva otsakuadapteriga, 1 Wobble-pikendus.

05003755001		
○	8000 A	1x 1/4"x152,0
● ○	8796 LA	1x 1/4"x150,0
● ○	8794 A	1x 1/4"x56,0
●	8790 HMA HF	1x 4,0x23,0; 1x 4,5x23,0; 1x 5,0x23,0; 1x 5,5x23,0; 1x 6,0x23,0; 1x 7,0x23,0; 1x 8,0x23,0; 1x 9,0x23,0; 1x 10,0x23,0; 1x 11,0x23,0; 1x 12,0x23,0; 1x 13,0x23,0; 1x 14,0x23,0
⊕	8767 A HF	1x TX 8x28,0; 1x TX 9x28,0; 1x TX 10x28,0; 1x TX 15x28,0; 1x TX 20x28,0; 1x TX 25x28,0; 1x TX 27x28,0; 1x TX 30x28,0; 1x TX 40x28,0
○	8740 A	1x 2,0x28,0; 1x 2,5x28,0
○	8740 A HF	1x 3,0x28,0; 1x 4,0x28,0; 1x 5,0x28,0; 1x 6,0x28,0; 1x 7,0x28,0; 1x 8,0x28,0
⊕	8751 A	1x PH 1x28,0; 1x PH 2x28,0; 1x PH 3x28,0
⊕	8755 A	1x PZ 1x28,0; 1x PZ 2x28,0; 1x PZ 3x28,0
●	8700 A FL	1x 0,8x5,5x28,0; 1x 1,2x6,5x28,0
	ME1	1x 14,0x43,0
	K120	1x 50,0x120,0



Hoidefunktsiooniga padrunotsakud TORX®-i kruvidele



Wera väljatöötatud HF-i tööriistad on ideaalsed, kuna neil on algse TORX®-i profiili optimeeritud geomeetria. Ülekande otsa ja kruviprofiili vahelisest pinnasurvest tulenev kiilumisjõud tähendab seda, et ettevõtte Acument Intellectual Properties antud tehniliste kirjelduste kohaselt valmistatud TORX®-i kruve hoitakse kindlat tööriista küljes!

Wera väljatöötatud HF-i tööriistad on ideaalsed, kuna neil on algse TORX®-i profiili optimeeritud geomeetria. Ülekande otsa ja kruviprofiili vahelisest pinnasurvest tulenev kiilumisjõud tähendab seda, et ettevõtte Acument Intellectual Properties antud tehniliste kirjelduste kohaselt valmistatud TORX®-i kruve hoitakse kindlat tööriista küljes!



Kiired liikujad



Zyklop Speedi käristid on tõeliselt kiired. Hooratta konstruktsioon kiirendab kruvikeeramist. Krafformi käepideme pöörlemise sümmeetriline struktuur ja vabalt pöörlev otsakuadapter tugevdavad seda kiiret pöörlemistoimingu, eriti juhul, kui adapter ei rakendu keerme liiga väikese takistuse tõttu.



Lihtne suunamuutus



Kõigil Zyklop Speedi käristitel on pöördnäduga lüliti kiireks ja lihtsaks ümberlülitamiseks päri- ja vastupäeva mis tahes asendis. Ei mingit keerulist käsitlemist ega ajakadu!

8006 C Zyklop Hybridi käristi, lülitushoob, 1/2" ülekanne



Rakendus: nii 1/2" nelikantpadrunid kui ka 1/2" nelikantülekandega kuullukustiga adapterid

Komplektis: peenehambaline ülekanne (72 hammast) 5-kraadisele tagasipöördenurgale; lülitushoob mugavaks suuna muutmiseks; turvaline padruni lukustusfunktsioon

Käepide: mitmekomponendilise Kraftformi käepide optimaalseks surve- ja tõmbekoormuseks; käepideme ots Zyklop Hybridi pikenduse 8797 C ühendamiseks

		mm	mm	mm
05003780001	1/2"	281,0	34	37

8797 C Zyklop Hybridi pikendus



Rakendus: pikendus kasutamiseks koos Wera Zyklop Hybrid 8006 C-ga, et suurendada pöördemomendi ülekannet

Komplektis: tugev, karastatud Cr-Mo teras

Käepide: mitmekomponendiline Kraftformi käepide optimaalseks surve- ja tõmbekoormuseks; pikenduse vabastustihvtiga

	mm	mm
05003781001	271,0	134,0

8006 SC 1 Zyklop Hybridi käristite komplekt, 1/2" ülekanne, meetermõõdukastik



Suurem pöördemomendi ülekanne



Suurem üldpikkus suurema pöördemomendi ülekanandmiseks.

Hybridi pikendus



Pikenduse kasutamisel saab rakendada veelgi suuremat pöördemomenti.

Idealne töötamiseks piiratud ruumides



Väga kitsas käristipea.

13-osaline komplekt kulumiskindlas, kompaktses ja äärmiselt vastupidavas tekstiilkarbis; mugavaks kaasaskandmiseks väike ja kerge

1 Zyklop Hybridi käristi 1/2" ülekandega, 10 Zyklopi padrunit hoidefunktsiooniga, 1 Zyklop Hybridi pikenduse vabastustihvtiga, 1 Zyklopi pikendus (pikk) vabalt pöörleva otsakuadapteriga

05004090001		
	8006 C	1x 1/2"x281,0
	8797 C	1x 271,0
	8794 LC	1x 1/2"x250,0
	8790 HMC HF	1x 10,0x37,0; 1x 11,0x37,0; 1x 12,0x37,0; 1x 13,0x37,0; 1x 14,0x37,0; 1x 15,0x37,0; 1x 16,0x37,0; 1x 17,0x37,0; 1x 18,0x37,0; 1x 19,0x37,0
	K240	1x 50,0x240,0



Zyklop Metal Push



Üha piiratuma töökeskkonna tõttu muutub kärstite kasutamist võimaldav ruum aina enam probleemiks. Seetõttu on meie tootearendajad intensiivselt tegelenud piiratud tööruumide küsimusega ning nüüd on Wera sellele probleemile ka lahenduse leidnud. Selleks on äärmiselt kitsas ja jõuline, pika varrega

Zyklop Metali kärsti. Zyklop Metal Push on just see õige valik, kui padrun ei tohi kaotsi minna ja juhuslikku suuna ümberlülitamist tuleb iga hinna eest vältida.



8003 A Zyklopi metallist võti, läbisurutud nelinurkne ja 1/4-tollise peaga



Kasutusala: 1/4-tollised nelinurksed pesad, samuti 1/4-tollised adapterid nelinurkse ajamiga, kuululukuga

Konstruksioon: sepiatunud, täismetallist pörkmehhanism (kroom-molibdeen), mis on väga tugev ja pika kasutuseaga; õhuke disain, mis võimaldab töötada väga piiratud ruumides; topelt-pörkmehhanism-hammas disain tähendab, et 76 hamba jaotus on võimalik saavutada vaid 38 vastupidava hambaga, tagastusnurgaga ainult 4,7°; lihtne suuna muutmine, fikseeritud läbisurutav nelinurk ja väga kindel pesa lukustusmehhanism

	mm	mm	mm	mm
05004003001	1/4"	141	21	22

	mm	mm	mm	mm
05004033001	3/8"	222,0	27	29

	mm	mm	mm	mm
05004063001	1/2"	281	36	37

8100 SA 7 Zyklop Metali kärstite komplekt, läbilükatav nelikantadapter, 1/4" ülekanne, meetermöödustikus



28-osaline komplekt kulumiskindlas, kompaktses ja äärmiselt vastupidavas tekstiilkarbis; mugavaks kaasaskandmiseks väike ja kerge

1 Zyklop Metali läbilükatava nelikantadapteri ja 1/4" ülekannega kärsti, 9 Zyklopi padrunit, 1 Zyklopi pikendus (pikk) vabalt pöörleva otsakuadapteriga, 1 Wobble-pikendus, 1 kiirvabastuspadrunitiga adapter, 15 otsakut

05004017001				
	8003 A	1x 1/4"x141		
	8790 HMA	1x 5,0x23,0; 1x 5,5x23,0; 1x 6,0x23,0; 1x 7,0x23,0; 1x 8,0x23,0; 1x 10,0x23,0; 1x 11,0x23,0; 1x 12,0x23,0; 1x 13,0x23,0		
	8794 LA	1x 1/4"x150,0		
	8794 A	1x 1/4"x56,0		
	8784 A1	1x 1/4"x1/4"x37,0		
	851/1 Z PH	1x PH 1x25; 1x PH 2x25; 1x PH 3x25		
	855/1 Z PZ	1x PZ 1x25; 1x PZ 2x25		
	867/1 TORX®	1x TX 10x25; 1x TX 15x25; 1x TX 20x25; 1x TX 25x25; 1x TX 27x25; 1x TX 30x25		
	840/1 Z Hex-Plus	1x 3,0x25; 1x 4,0x25; 1x 5,0x25; 1x 6,0x25		



8100 SB 7 Zyklop Metali kärstite komplekt, läbilükatav nelikantadapter, 3/8" ülekanne, meetermöödistikus



29-osaline komplekt kulumiskindlas, kompaktses ja äärmiselt vastupidavas tekstiilkarbis; mugavaks kaasaskandmiseks väike ja kerge

1 Zyklop Metali 3/8" ülekandegaga kärsti, 9 Zyklopi padrunit, 1 Zyklopi pikendus (pikk) vabalt pöörleva otsakuadapteriga, 1 Wobble-pikendus, 1 kiirvabastuspadruniga adapter, 16 otsakut

05004047001		
○	8003 B	1x 3/8"x222,0
●	8790 HMB	1x 8,0x29,0; 1x 10,0x29,0; 1x 12,0x29,0; 1x 13,0x29,0; 1x 15,0x29,0; 1x 16,0x30,0; 1x 17,0x30,0; 1x 18,0x30,0; 1x 19,0x30,0
○	8794 LB	1x 3/8"x200,0
○	8794 B	1x 3/8"x76,0
●	8784 B1	1x 1/4"x3/8"x44,0
+	851/1 Z PH	1x PH 1x25; 1x PH 2x25; 1x PH 3x25
+	855/1 Z PZ	1x PZ 1x25; 1x PZ 2x25
⊕	867/1 TORX®	1x TX 15x25; 1x TX 20x25; 1x TX 25x25; 1x TX 27x25; 1x TX 30x25; 1x TX 40x25
○	840/1 Z Hex-Plus	1x 3,0x25; 1x 4,0x25; 1x 5,0x25; 1x 6,0x25; 1x 8,0x25

8100 SC 7 Zyklop Metali kärstite komplekt, läbilükatav nelikantadapter, 1/2" ülekanne, meetermöödistikus



28-osaline komplekt kulumiskindlas, kompaktses ja äärmiselt vastupidavas tekstiilkarbis; mugavaks kaasaskandmiseks väike ja kerge

1 Zyklop Metali läbilükatava nelikantadapteri ja 1/2" ülekandegaga kärsti, 10 Zyklopi padrunit, 1 Zyklopi pikendus (pikk) vabalt pöörleva otsakuadapteriga, 1 Wobble-pikendus, 1 kiirvabastuspadruniga adapter, 14 otsakut

05004077001		
○	8003 C	1x 1/2"x281,0
●	8790 HMC	1x 10,0x37,0; 1x 11,0x37,0; 1x 12,0x37,0; 1x 13,0x37,0; 1x 14,0x37,0; 1x 15,0x37,0; 1x 16,0x37,0; 1x 17,0x37,0; 1x 18,0x37,0; 1x 19,0x37,0
○	8794 LC	1x 1/2"x250,0
○	8794 C	1x 1/2"x52,0
●	8784 C2	1x 9/16"x1/2"x50,0
+	851/2 Z PH	1x PH 2x32; 1x PH 3x32
⊕	867/2 Z TORX®	1x TX 20x35; 1x TX 25x35; 1x TX 27x35; 1x TX 30x35; 1x TX 40x35; 1x TX 45x35; 1x TX 50x35; 1x TX 55x35
○	840/2 Z	1x 5x30; 1x 6x30; 1x 8x30; 1x 10x30



Ümberlülitatav



Lülitushoob mugavaks suuna ümberlülitamiseks.



8004 A Zyklopi metallist võti, lülitushoovaga ja 1/4-tollise peaga

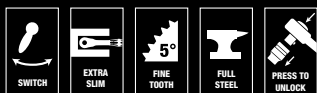

Kasutusala: 1/4-tollised nelinurksed pesad, samuti 1/4-tollised adapterid nelinurkse ajamiga, kuullukuga

Konstruksioon: sepiatatud, täismetallist pörkmehhanism (kroom-molibdeen), mis on väga tugev ja pika kasutuseaga; õhuke disain, mis võimaldab töötada väga piiratud ruumides; 72 hambaga peene hambaga mehhanism tagastusnurgaga ainult 5°; lihtne suuna muutmine lülitushoovaga, turvaline pesa lukustamise funktsioon

	mm	mm	mm	mm
05004004001	1/4"	141	19	22

	mm	mm	mm	mm
05004034001	3/8"	222,0	26	29

	mm	mm	mm	mm
05004064001	1/2"	281	34	37

8100 SA 8 Zyklop Metali kärstite komplekt, lülitushoob, 1/4" ülekanne, meetermöödustikus



28-osaline komplekt kulumiskindlas, kompaktses ja äärmiselt vastupidavas tekstiilkabis; mugavaks kaasaskandmiseks väike ja kerge

1 Zyklop Metali lülitushoova ja 1/4" ülekannega kärsti, 9 Zyklopi padrunit, 1 Zyklopi pikendus (pikk) vabalt pöörleva otsakuadapteriga, 1 Wobble-piken-dus, 1 kiirvastuspadrunit adapter, 15 otsakut

05004018001				
	8004 A	1x 1/4"x141		
	8790 HMA	1x 5,0x23,0; 1x 5,5x23,0; 1x 6,0x23,0; 1x 7,0x23,0; 1x 8,0x23,0; 1x 10,0x23,0; 1x 11,0x23,0; 1x 12,0x23,0; 1x 13,0x23,0		
	8794 LA	1x 1/4"x150,0		
	8794 A	1x 1/4"x56,0		
	8784 A1	1x 1/4"x1/4"x37,0		
	851/1 Z PH	1x PH 1x25; 1x PH 2x25; 1x PH 3x25		
	855/1 Z PZ	1x PZ 1x25; 1x PZ 2x25		
	867/1 TORX®	1x TX 10x25; 1x TX 15x25; 1x TX 20x25; 1x TX 25x25; 1x TX 27x25; 1x TX 30x25		
	840/1 Z Hex-Plus	1x 3,0x25; 1x 4,0x25; 1x 5,0x25; 1x 6,0x25		
	K120	1x 50,0x120,0		



8100 SB 8 Zyklop Metali käristite komplekt, lülitushoob, 3/8" ülekanne, meetermöödustikus



29-osaline komplekt kulumiskindlas, kompaktses ja äärmiselt vastupidavas tekstiilkarbis; mugavaks kaasaskandmiseks väike ja kerge

1 Zyklop Metali 3/8" ülekannega käristi, 9 Zyklopi padrunit, 1 Zyklopi pikendus (pikk) vabalt pöörleva otsakuadapteriga, 1 Wobble-pikendus, 1 kiirvabastuspadruniga adapter, 16 otsakut

05004048001		
○	8004 B	1x 3/8"x222,0
●	8790 HMB	1x 8,0x29,0; 1x 10,0x29,0; 1x 12,0x29,0; 1x 13,0x29,0; 1x 15,0x29,0; 1x 16,0x30,0; 1x 17,0x30,0; 1x 18,0x30,0; 1x 19,0x30,0
○	8794 LB	1x 3/8"x200,0
○	8794 B	1x 3/8"x76,0
●	8784 B1	1x 1/4"x3/8"x44,0
+	851/1 Z PH	1x PH 1x25; 1x PH 2x25; 1x PH 3x25
+	855/1 Z PZ	1x PZ 1x25; 1x PZ 2x25
+	867/1 TORX®	1x TX 15x25; 1x TX 20x25; 1x TX 25x25; 1x TX 27x25; 1x TX 30x25; 1x TX 40x25
○	840/1 Z Hex-Plus	1x 3,0x25; 1x 4,0x25; 1x 5,0x25; 1x 6,0x25; 1x 8,0x25

8100 SC 8 Zyklop Metali käristite komplekt, lülitushoob, 1/2" ülekanne, meetermöödustikus



28-osaline komplekt kulumiskindlas, kompaktses ja äärmiselt vastupidavas tekstiilkarbis; mugavaks kaasaskandmiseks väike ja kerge

1 Zyklop Metali lülitushoova ja 1/2" ülekannega käristi, 10 Zyklopi padrunit, 1 Zyklopi pikendus (pikk) vabalt pöörleva otsakuadapteriga, 1 Wobble-pikendus, 1 kiirvabastuspadruniga adapter, 14 otsakut

05004078001		
○	8004 C	1x 1/2"x281,0
●	8790 HMC	1x 10,0x37,0; 1x 11,0x37,0; 1x 12,0x37,0; 1x 13,0x37,0; 1x 14,0x37,0; 1x 15,0x37,0; 1x 16,0x37,0; 1x 17,0x37,0; 1x 18,0x37,0; 1x 19,0x37,0
○	8794 LC	1x 1/2"x250,0
○	8794 C	1x 1/2"x52,0
●	8784 C2	1x 5/16"x1/2"x50,0
+	851/2 Z PH	1x PH 2x32; 1x PH 3x32
+	867/2 Z TORX®	1x TX 20x35; 1x TX 25x35; 1x TX 27x35; 1x TX 30x35; 1x TX 40x35; 1x TX 45x35; 1x TX 50x35; 1x TX 55x35
○	840/2 Z	1x 5x30; 1x 6x30; 1x 8x30; 1x 10x30

Krafform Kompakt Zyklop Mini 2

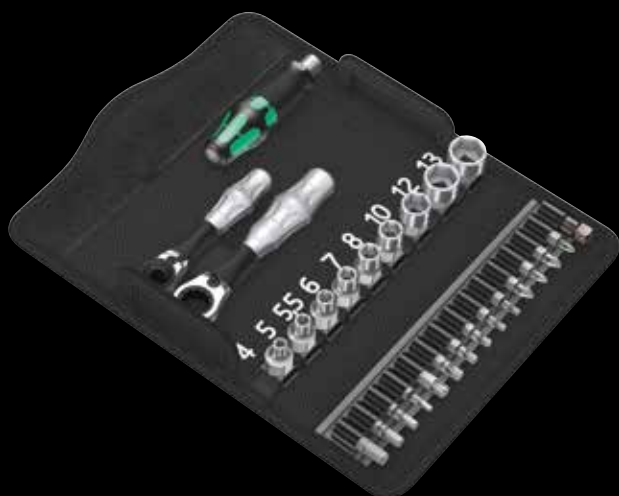

1 Wera kärstivõti Zyklop Mini 1, vormstantsitud täisterasest konstruktsioon, mis sobib DIN ISO 1173-C jaotiste 6.3 ja E 6.3 ning Wera sarjade 1 ja 4 ko-hastele 1/4" kuuskantotsakutele. 1/4" padroneid saab kasutada ka Wera ada-pteriga 870/1. 1 Wera kärstivõti Zyklop Mini 2, vormstantsitud täisterasest konstruktsioon, mis sobib Wera padrunitele 8790 FA. 9 Wera padrunit 8790 FA, 1 padruniadapter 870/1, 14 tugevat otsakut universaalseks kasutamiseks

05135918001		
8001 A	1x 1/4"x87,0	
8005	1x 107	
813	1x 1/4"x78	
870/1	1x 1/4"x25 ¹⁾	
851/1 Z PH	1x PH 1x25; 1x PH 2x25	
855/1 Z PZ	1x PZ 1x25; 1x PZ 2x25	
867/1 TORX®	1x TX 10x25; 1x TX 15x25; 1x TX 20x25; 1x TX 25x25; 1x TX 30x25; 1x TX 40x25	
840/1 Z Hex-Plus	1x 3,0x25; 1x 4,0x25; 1x 5,0x25; 1x 6,0x25	
8790 FA	1x 4,0; 1x 5,0; 1x 5,5; 1x 6,0; 1x 7,0; 1x 8,0; 1x 10,0; 1x 12,0; 1x 13,0	
K120	1x 50,0x120,0	

¹⁾Hõõrdkuuliga; käsitööriista mutrivõtme padrunitele

Zyklop Mini 2



Zyklop Mini 2 sobib spetsiaalsete Wera Zyklopi padrunite 8790 FA otseseks kinnitamiseks. Need madalad padrunid on ideaalsed kasutamiseks kitsastes kohtades.

Zyklop Mini 3 kärsti



Zyklop Mini 3 kärsti on ideaalne tööriist kruvikeeramiseks kitsastes paigalduskohtades. Peenehambaline ülekanne (60 hammast) tagab täpsust nõudvateks töödeks kõigest 6-kraadise tagasipöördenurga; soontega ratas võimaldab kiiret keeramist kitsastes paigalduskohtades, kui kärsti kasutamiseks pole piisavalt ruumi.

Kiire kruvikeeramine



Pöörnähiduga lüliti kasutamine tagab kiirkinnituse kitsastes paigalduskohtades, kus kärsti kasutamiseks pole piisavalt ruumi.



„Take it easy“ tööriistaleidja



Bit-Checki tööriistaleidja „Take it easy“ värvikoodisüsteemiga (nt punane = Phillips) otsakutel vastavalt profiilile ja suuruse tähisele tagab õige otsaku kiire leidmise.

Bit-Check 10 Zyklop Mini BitTorsion 1



9 BitTorsioni pika kasutuseaga äärmiselt tugevat otsakut universaalseks kasutamiseks. Tööriistaleidja "Take it easy": väljundi värvikood (punane = Phillips; must = Pozidriv; roheline = TORX®; sinine = kuuskant) ja suuruse tähis, mis võimaldavad soovitud võtme hõlpsasti üles leida. 1 Wera kärstivõti Zyklop Mini 1, vormstantsitud täisterasest konstruktsioon, mis sobib DIN ISO 1173-C jaotiste 6.3 ja E 6.3 ning Wera sarjade 1 ja 4 kohastele 1/4" kuuskantotsakutele. 1/4" padruneid saab kasutada ka Wera adapteriga 870/1.

05057418001	
○	8001 A 1x 1/4"x87,0
+	851/1 BTZ PH 1x PH 1x25; 1x PH 2x25
+	855/1 BTZ PZ 1x PZ 1x25; 1x PZ 2x25
⊗	867/1 TORX® 1x TX 15x25; 1x TX 20x25; 1x TX 25x25 BTZ
○	840/1 BTZ 1x 4,0x25; 1x 5,0x25 Hex-Plus

8001 A Zyklop Mini 1 kärstivõti, 1/4" SB ja 1/4" ülekanne

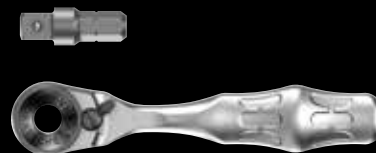

Rakendus: sobib DIN ISO 1173-C jaotiste 6.3 ja E 6.3 ning Wera sarjade 1 ja 4 kohastele 1/4" kuuskantotsakutele; Wera adapter 870/1 1/4" padrunitele

Komplektis: vormstantsitud täisterasest konstruktsioon, peenehambaline kärstimehhanism, 6-kraadine tagasipöördenurk, edasi-tagasi liikumise ülekandelüliti

Käepide: tõestatud Kraftformi geomeetriaga Kraftformi käepide tagab sõrmedele ideaalselt kujundatud haardetsoonid; ergonoomiline kärstipea ja käepide

05073230001		
○	8001 A	1x 1/4"x87,0
○	870/1	1x 1/4"x25 ¹⁾

¹⁾Hõõrdkuuliga; käsitööriista mutrivõtme padrunitele

8008 A Zyklop Mini 3 kärstite komplekt, 1/4" ülekanne



Rakendus: 1/4" nelikantpadrunid ja 1/4" nelikantülekannega kuullukustiga adapterid

Komplektis: vormstantsitud täisterasest konstruktsioon, peenehambaline kärstimehhanism, 6-kraadine tagasipöördenurk, edasi-tagasi liikumise ülekandelüliti

Käepide: tõestatud Kraftformi geomeetriaga Kraftformi käepide tagab sõrmedele ideaalselt kujundatud haardetsoonid; ergonoomiline kärstipea ja käepide

05003793001	1/4"	87,0
-------------	------	------

8005 Zyklop Mini 2 kärsti



Rakendus: sobib Wera padrunitele 8790 FA

Komplektis: vormstantsitud täisterasest konstruktsioon, peenehambaline kärstimehhanism, 6-kraadine tagasipöördenurk, edasi-tagasi liikumise ülekandelüliti

Käepide: tõestatud Kraftformi geomeetriaga Kraftformi käepide tagab sõrmedele ideaalselt kujundatud haardetsoonid; ergonoomiline kärstipea ja käepide

05003660001	107
-------------	-----

Tool-Check PLUS



28 otsakut, 1 otsakuhooldjaga kruvikeeraja 813, mis sobib DIN ISO 1173-C jaotise 6.3 ja Wera ühenduste sarja 1 kohastele 1/4" kuuskantülekanedega otsakutele kinnitamiseks, 1 RapidapTORi otsakuhooldja, 1 adapter 870/1 (1/4" kuuskant kuni 1/4" nelikant), 7 padrunit (1/4"); 1 Wera käristivõti Zyklop Mini 1, vormstantsitud täisterasest konstruktsioon, mis sobib DIN ISO 1173-C jaotiste 6.3 ja E 6.3 ning Wera sarjade 1 ja 4 kohastele 1/4" kuuskantülekanedega otsakutele; 1/4" padruneid saab kasutada ka koos Wera adapteriga 870/1

05056490001		
⊙	8001 A	1x 1/4"x87,0
⊙	813	1x 1/4"x78
⊙	889/4/1 K	1x 1/4"x50
⊙	870/1	1x 1/4"x25 ¹⁾
⊙	8790 HMA	1x 5,5x23,0; 1x 6,0x23,0; 1x 7,0x23,0; 1x 8,0x23,0; 1x 10,0x23,0; 1x 12,0x23,0; 1x 13,0x23,0
+	851/1 TZ PH	2x PH 1x25; 3x PH 2x25; 1x PH 3x25
+	855/1 TH PZ	1x PZ 1x25; 3x PZ 2x25; 1x PZ 3x25
+	867/1 TZ TORX®	1x TX 10x25; 1x TX 15x25; 1x TX 20x25; 1x TX 25x25; 1x TX 30x25; 1x TX 40x25
+	867/1 Z TORX® BO	1x TX 10x25; 1x TX 15x25; 1x TX 20x25; 1x TX 25x25; 1x TX 30x25
⊙	840/1 Z Hex-Plus	1x 3,0x25; 1x 4,0x25; 1x 5,0x25; 1x 6,0x25; 1x 8,0x25
⊙	800/1 TZ	1x 1,0x5,5x25

¹⁾Hõõrdkuuliga; käsitööriista mutrivõtme padrunitele

Kas selline väike tööriist on piisavalt vastupidav?



Zyklop Mini 1 talub vähemalt 65 Nm. See on palju rohkem sellest, mida saab tavaliselt nii väikesele tööriistale üle kanda.

781/5 komplekt 1

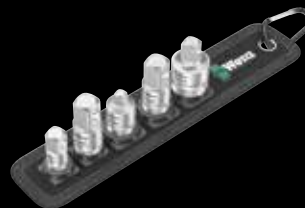

Ühendusosad, 5-osaline komplekt

Käsi- ja masintööriistade jaoks (mittemehaanilised), kuulstopperi soonega, sälguline tagumine ots paremaks käitlemiseks käsitsi kasutamisel; kroom-vanaadium, harjatud kroomitud viimistlus

781 A: 1/4-tolline nelikantvõti, 3/8-tollise ja 1/2-tollise nelinurkse mutrivõtme vahetükkidele, kuullukuga; 781 B: 3/8-tolline nelikantvõti, 1/4- ja 1/2-tollise nelinurkse mutrivõtme vahetükkidele, kuullukuga; 781 C: 1/2-tolline nelikantvõti, 3/8-tollise mutrivõtme vahetükkidele, kuullukuga.

05042680001		
⊙	781 A	1x 781 A/B, 3/8"x25.2x1/4"; 1x 781 A/C, 1/2"x36.0x1/4"
⊙	781 B	1x 781 B/A, 1/4"x27.0x3/8"; 1x 781 B/C, 1/2"x36.0x3/8"
⊙	781 C	1x 781 C/B, 3/8"x35.5x1/2"
	Belt 781 0/5	1x 45.0x210.0



Turvaline kinnitus ja lihtne eemaldamine



Täiesti uus sujuv pöördemehhanism tagab turvalise ja vaikse hoiustamise, võimaldades samal ajal tööriista lihtsat eemaldamist.



Kinnitusfunktsiooniga padrunotsakud kuuskantpeaga poltidele, kruvidele ja mutritele



Kruvi kinnitamine saavutatakse topeltvedrustusega kuul-kinnitussüsteemi abil. Terasrõngas kaitseb toru mehaanilise kulumise eest. Hoidefunktsioon on eelkõige abiks piiratud, raskesti ligipääsetavates kohtades, kus pole ruumi teise käega kruvi kinnitamiseks.

Belt A 1 Zyklopi padrunite komplekt, hoidefunktsioon, 1/4" ülekanne

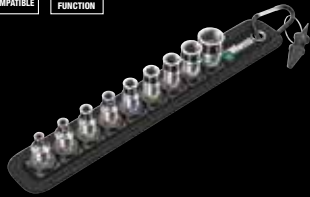

10-osaline komplekt; padrunite hoidmiseks vastupidav tekstiilvöö karabiin-haagiga kinnitamiseks pükste aasa või tasku külge. Lausriidest tagakülj ning takjariba lihtsaks kinnitamiseks nt seina, riuli, tööriistakäru ja tööriistade transpordisüsteemi Wera 2go külge. Kiire ja lihtne keeramise-avamise mehhanism turvaliseks hoiustamiseks ja padrunite lihtsaks eemaldamiseks.

9 Zyklopi padrunit hoidefunktsiooniga, 1/4" ülekanne. Tööriistaleidja "Take it easy": värvikood, mis võimaldab soovitud padruni hõlpsasti üles leida. 1 tööriist mutrite lihtsaks eemaldamiseks hoidefunktsiooniga padrunitest.

05003880001	
●	8790 HMA HF 1x 4,0x23,0; 1x 4,5x23,0; 1x 5,0x23,0; 1x 5,5x23,0; 1x 6,0x23,0; 1x 7,0x23,0; 1x 8,0x23,0; 1x 10,0x23,0; 1x 13,0x23,0
	ME1 1x 14,0x43,0
	Belt A 0/9 1x 39,0x238,0
	K30 1x 30,0x200,0

Belt B 3 TORX® HF Zyklopi padrunotsakute komplekt, hoidefunktsioon, 3/8" ülekanne

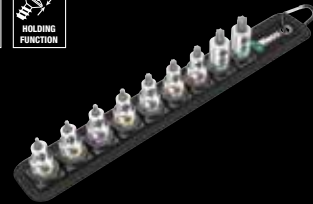

9-osaline komplekt; padrunite hoidmiseks vastupidav tekstiilvöö karabiin-haagiga kinnitamiseks pükste aasa või tasku külge. Lausriidest tagakülj ning takjariba lihtsaks kinnitamiseks nt seina, riuli, tööriistakäru ja tööriistade transpordisüsteemi Wera 2go külge. Kiire ja lihtne keeramise-avamise mehhanism turvaliseks hoiustamiseks ja tööriista padrunite lihtsaks eemaldamiseks.

9 Zyklopi padrunotsakut hoidefunktsiooni ja 3/8" ülekannega TORX®-i kruvidele. Tööriistaleidja "Take it easy": värvikood, mis võimaldab soovitud padrunotsakut hõlpsasti üles leida.

05003972001	
⊕	8767 B HF 1x TX 10x35,0; 1x TX 15x35,0; 1x TX 20x35,0; 1x TX 25x35,0; 1x TX 27x35,0; 1x TX 30x35,0; 1x TX 40x35,0; 1x TX 45x38,5; 1x TX 50x38,5
	Belt B 0/9 1x 45,0x310,0
	K30 1x 30,0x200,0

Belt A Deep 1 padrunite komplekt, 1/4" ülekanne

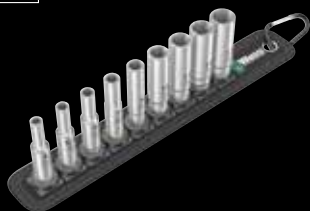

9-osaline komplekt; padrunite hoidmiseks vastupidav tekstiilvöö karabiin-haagiga kinnitamiseks pükste aasa või tasku külge. Lausriidest tagakülj ning takjariba lihtsaks kinnitamiseks nt seina, riuli, tööriistakäru ja tööriistade transpordisüsteemi Wera 2go külge. Kiire ja lihtne sujuva keeramise-avamise mehhanism turvaliseks hoiustamiseks ja padrunite lihtsaks eemaldamiseks.

9 1/4" ülekannega padrunit. Pikk kuuskantprofiiliga kuju sügavate kruviühenduste ja väljaulatuvate keermestatud varraste jaoks. Tööriistaleidja "Take it easy": värvikood, mis võimaldab soovitud padruni hõlpsasti üles leida.

05004525001	
●	8790 HMA Deep 1x 5,0x50,0; 1x 5,5x50,0; 1x 6,0x50,0; 1x 7,0x50,0; 1x 8,0x50,0; 1x 10,0x50,0; 1x 11,0x50,0; 1x 12,0x50,0; 1x 13,0x50,0
	Belt A 0/9 1x 39,0x238,0
	K30 1x 30,0x200,0

Belt C Impaktor 1 padrunite komplekt, 1/2" ülekanne



9-osaline komplekt; padrunite hoidmiseks vastupidav tekstiilvöö karabiin-haagiga kinnitamiseks pükste aasa või tasku külge. Lausriidest tagakülj ning takjariba lihtsaks kinnitamiseks nt seina, riuli, tööriistakäru ja tööriistade transpordisüsteemi Wera 2go külge. Kiire ja lihtne keeramise-avamise mehhanism turvaliseks hoiustamiseks ja padrunite lihtsaks eemaldamiseks.

9 kuuskantprofiili ja -sooniga 1/2" Impaktori padrunit. Kasutamiseks 12,5 mm (1/2") ülekannega elektriliste või pneumaatiliste löökmutrivõtmetega. Tööriistaleidja "Take it easy": värvikood, mis võimaldab soovitud padruni hõlpsasti üles leida.

05004580001	
●	8790 C Impaktor 1x 13,0x38,0; 1x 14,0x38,0; 1x 15,0x38,0; 1x 16,0x38,0; 1x 17,0x38,0; 1x 18,0x38,0; 1x 19,0x38,0; 1x 20,0x38,0; 1x 21,0x38,0
	Belt C Impaktor 0/9 1x 71,0x210,0
	K30 1x 30,0x200,0

8790 HMC HF 1 Zyklopi padrunotsakute komplekt, 1/2" ülekanne, hoidefunktsioon



10-osaline komplekt kulumiskindlas, kompaktses ja äärmiselt vastupidavas tekstiilkabis; mugavaks kaasaskandmiseks väike ja kerge

10 Zyklopi padrunit hoidefunktsiooniga, 1/2" ülekanne. Tööriistaleidja "Take it easy": värvikood ja suuruse tähis, mis võimaldavad soovitud padruni hõlpsasti üles leida.

05004203001	
●	8790 HMC HF 1x 10,0x37,0; 1x 11,0x37,0; 1x 12,0x37,0; 1x 13,0x37,0; 1x 14,0x37,0; 1x 15,0x37,0; 1x 16,0x37,0; 1x 17,0x37,0; 1x 18,0x37,0; 1x 19,0x37,0
	K120 1x 50,0x120,0

8740 C HF 2 Zyklopi padrunotsakute komplekt, 1/2" ülekanne, hoidefunktsioon

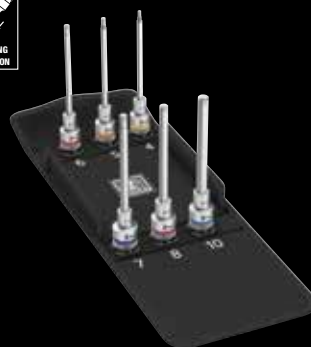

9-osaline komplekt kulumiskindlas, kompaktses ja äärmiselt vastupidavas tekstiilkabis; mugavaks kaasaskandmiseks väike ja kerge

9 Zyklopi padrunotsakut (140 mm) hoidefunktsiooni ja 1/2" ülekannega kuuskantpeaga kruvidele

05004210001	
○	8740 C HF 1x 4,0x140,0; 1x 5,0x140,0; 1x 6,0x140,0; 1x 7,0x140,0; 1x 8,0x140,0; 1x 10,0x140,0
	K120 1x 50,0x120,0

Belt B VDE 1 Zyklopi padrunotsakute komplekt TORX® / kuuskantpadrun, hoidefunktsioon, 3/8" ülekanne



10-osaline komplekt; padrunite hoidmiseks vastupidav tekstiilvöö karabiin-haagiga kinnitamiseks pükste aasa või tasku külge. Lausrüüdest tagakülj ning takjariba lihtsaks kinnitamiseks nt sein, riiuli, tööriistakäru ja tööriistade transpordisüsteemi Wera 2go külge. Kiire ja lihtne keeramise-avamise mehhanism turvaliseks hoiustamiseks ja tööriista padrunite lihtsaks eemaldamiseks.

10 Zyklopi 3/8" ülekannega padrunotsakut. Isoleeritud ja katsetatud individuaalselt vastavalt standardile IEC 60900. Kahekomponendiline isolatsioon suurema ohutuse tagamiseks – kollane isolatsioon on nähtav, kui välimine punane VDE isolatsioonikiht on kahjustatud. Hoidefunktsiooniga TORX®-i kruvidele, mis on valmistatud ettevõtte Acument Intellectual Properties antud tehniliste kirjelduste kohaselt, ja kuuskantpeaga kruvidele. Lühikesed padrunotsakud Wera Biti tehnoloogia eelistega.

05004930001	
♻	8767 B VDE HF 1x TX 20x55,0; 1x TX 25x55,0; 1x TX 27x55,0; 1x TX 30x55,0; 1x TX 40x55,0; 1x TX 45x59,0
○	8740 B VDE HF 1x 4,0x55,0; 1x 5,0x55,0; 1x 6,0x55,0; 1x 8,0x59,0
	Belt B VDE 0/10 1x 71,0x209,0
	K30 1x 30,0x200,0

Belt C Deep 1 padrunite komplekt, 1/2" ülekanne

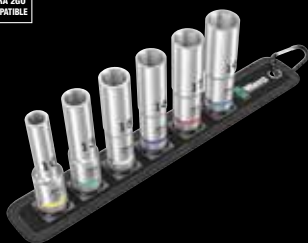

6-osaline komplekt; padrunite hoidmiseks vastupidav tekstiilvöö karabiin-haagiga kinnitamiseks pükste aasa või tasku külge. Lausrüüdest tagakülj ning takjariba lihtsaks kinnitamiseks nt sein, riiuli, tööriistakäru ja tööriistade transpordisüsteemi Wera 2go külge. Kiire ja lihtne sujuva keeramise-avamise mehhanism turvaliseks hoiustamiseks ja padrunite lihtsaks eemaldamiseks.

6 1/2" ülekannega padrunit. Pikk kuuskantprofiiliga kuju sügavate kruviühenduste ja väljaulatuvate keermestatud varraste jaoks. Tööriistaleidja "Take it easy": värvikood, mis võimaldab soovitud padruni hõlpsasti üles leida.

05004565001	
●	8790 HMC Deep 1x 10,0x83,0; 1x 13,0x83,0; 1x 15,0x83,0; 1x 16,0x83,0; 1x 17,0x83,0; 1x 19,0x83,0
	Belt C 0/6 1x 45,0x275,0
	K30 1x 30,0x200,0



Praktilised takjaribad



Tekstiilvööd saab kinnitada lausriidest tagakülje ning takjariba abil nt seina, riiuli, tööriistakäru ja tööriistade transpordisüsteemi Wera 260 külge.

Suurendatud turvalisus



Zyklopi elektrikute padrunid ja pikendused tagavad suurema ohutuse tänu kahekomponendilisele isolatsioonile – kollane isolatsioon välimise punase isolatsioonikihi all.

Kraftform Kompakt W 1 Maintenance



Ideaalne komplekt mitmeke-siste hooldustööde jaoks nii siseruumides kui ka välitöödel. Rakendus: elektroonika, meh-hatsoonika, ehitustehnoloogia, fotogalvaanika jne.

Käepideme / vahetatavate terade süsteem – Kraftform Kompakt VDE



Süsteem, mis sisaldab käepidet ja vahetatavaid terasid, võimaldab terade kiiret vahetamist ja seeläbi mitmekülgselt kasutamist.

Zyklop „6 in 1“



1. Peenehambaline kärsti 2. Painduva peaga kärsti 3. Nurga all oleva asendiga kärstipea 4. Kiirvabastusega kärsti 5. Elektriga käitav kärsti 6. Kruvikeeraja

Kraftform Kompakt W 1 Maintenance



35-osaline komplekt kulumiskindlas, kompaktses ja äärmiselt vastupidavas tekstiilkabis; mugavaks kaasaskandmiseks väike ja kerge.

Kompaktnie tööriistakomplekt põhiliste kruvikeeramiseks vajalike tööriistade-ga hooldustöödeks nii siseruumides kui ka välitöödel. VDE käepide 12 VDE teraga; 1 Joker Double'i kahepoolne lihtmutrivõti hoidefunktsiooni, piiraja, väikese tagasipöördenurga ja äärmiselt haarduvate hammastega; sealhulgas uskumatult kiire 1/4" ülekanedega Zyklop Speedi kärsti koos tarvikutega; 8 käsi- ja elektritööriista padrunit suurusega 5,5–13, 1 universaalne otsaku-hoidja; 7 otsakut pikkusega 25 mm; 1 haarats kruvide paigalhooldamiseks; 1 ühepooluseline pingindikaator 247; tugev ja vastupidav tekstiilkarp, mida saab korralikuks hoiustamiseks töökoja riiulil püstiasendisse panna; täiendav pinnakaitse tänu tekstiilist välismaterjalile; mugavaks kaasaskandmiseks väike ja kerge.

05135926001		
●	817 VDE	1x 9x102
⊖	KK 60 i	1x 0,4x2,5x154
⊖	KK 60 iS	1x 0,6x3,5x154; 1x 0,8x4,0x154; 1x 1,0x5,5x154
+	KK 62 iS	1x PH 1x154; 1x PH 2x154
+	KK 65 iS PZ	1x PZ 1x154; 1x PZ 2x154
⊗	KK 67 i TORX®	1x TX 10x154
⊗	KK 67 iS	1x TX 15x154; 1x TX 20x154; TORX®
	1440	1x 4,5-6,0x41,0
⊖	247	1x 0,5x3,0x70
	6002 Joker Double	1x 10x13x167
○	8000 A	1x 1/4"x152,0
⊗	8784 A1	1x 1/4"x1/4"x37,0
⊗	8794 SA	1x 1/4"x75,0
⊗	8790 HMA	1x 5,5x23,0; 1x 6,0x23,0; 1x 7,0x23,0; 1x 8,0x23,0; 1x 10,0x23,0; 1x 11,0x23,0; 1x 12,0x23,0; 1x 13,0x23,0
⊗	893/4/1 K	1x 1/4"x50
+	855/1 Z PZ	1x PZ 1x25; 1x PZ 2x25
○	840/1 Z Hex-Plus	1x 3,0x25; 1x 4,0x25; 1x 5,0x25; 1x 6,0x25
⊗	867/1 TORX®	1x TX 25x25
	K240	1x 50,0x240,0

* Toode pole saadaval USA-s ega Kanadas.

Kraffform Kompakt F 1 tööriistade komplekt akende paigaldamiseks

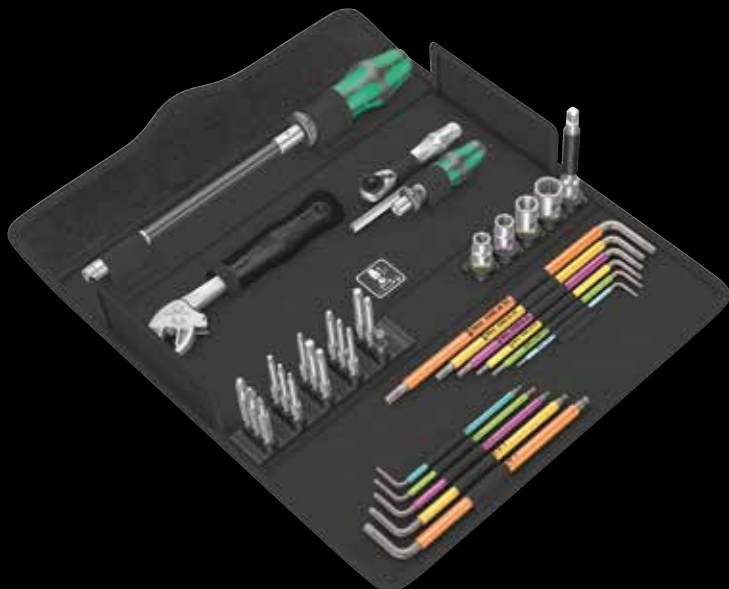

36-osaline komplekt kulumiskindlas, kompaktses ja äärmiselt vastupidavas tekstiilkarbis. Väike kaal ja maht selle hõlpsaks kaasaskandmiseks.

Kompaktna tööriistakomplekt akende professionaalseks paigaldamiseks. 1 x 393 S eriti kitsas painduva varda ja otsakuhooldjaga kruvikeeraja, kompaktselt roostevabast terasest otsakuhooldja ja tugeva püsimagnetiga, turvaline otsakuhooldja tänu rakenduse lukustusmehhanismile raskesti ligipääsetavates paigaldusruumides, 1 x 813 otsakuhooldja, 14 otsakut, 1x käristivõti Zyklop Mini 8001 A, 1/4" ülekanne, 1 x 870/1 adapter (1/4" kuuskantpea kuni 1/4" nelikantpea) 1 Zyklop 8794 SA pikendus (1/4", lühike) padrunvõtme otsakutele, 4 Zyklopi padrunvõtme otsakut, 2 Hex-Plusi L-võtit kuuskantpeaga kruvidele, 3 Hex-Plusi L-võtit hoidefunktsiooniga kuuskantpeaga kruvidele, 6 L-võtit hoidefunktsiooniga TORX®-i kruvidele, 1 x 6004 S isereguleeruv mutrivõti kuuskantpeaga kruvidele ja poltide võtme suurusega 10–13 (meetermõõdukus) või 7/16"-1/2" (tollimõõdukus).

05134013001		
●	393 S	1x 1/4"x173,5
●	813	1x 1/4"x78
○	8001 A	1x 1/4"x87,0
○	870/1	1x 1/4"x25 ¹⁾
○	8794 SA	1x 1/4"x75,0
●	8790 HMA	1x 7,0x23,0; 1x 8,0x23,0; 1x 10,0x23,0; 1x 13,0x23,0
+	851/4 TZ PH	1x PH 1x50; 1x PH 2x50; 1x PH 3x50
+	867/4 Z	1x TX 8x50; 1x TX 10x50; 1x TX 15x50; TORX® 1x TX 20x50; 1x TX 25x50; 1x TX 30x50
○	840/4 Z	1x 2,0x50; 1x 2,5x50; 1x 3,0x50; 1x 4,0x50; Hex-Plus 1x 5,0x50; 1x 6,0x89
○	950 SPKL	1x 2,0x101; 1x 2,5x112
	Multicolour	
○	950 SPKL HF	1x 3,0x123; 1x 4,0x137; Multicolour 1x 5,0x154
+	967 SXL	1x TX 8x90; 1x TX 10x112; 1x TX 15x123; TORX® HF 1x TX 20x137; 1x TX 25x154; 1x TX 30x195
	Multicolour	
	6004 Joker S	1x 10-13x7/16"-1/2"x154

¹⁾Hõõrdkuuliga; käsitööriista mutrivõtme padrunitega



Tööriistakomplekt professionaalsele aknaehitajale



Wera kompaktna kruvikeeramise tööriistakomplekt 35 põhilise tööriistaga akende ehitamiseks. Wera kvaliteediga padrunvõti ja otsakud, mis on häälestatud universaalseteks aknaehitustöödeks. Komplektis 2 otsakute käepidet ja 1 käristivõti (mida saab kasutada ka otsaku padrunvõtmena, kui kasutatakse koos adapteriga).



Painduv varras



Kruvi telje suhtes kaldus kruvikeeramise kruvikeerajaga 393 S. Painduv varras võimaldab ligipääsu ebasoodsates asendites olevatele kinnituskruvidele. Ideaalne tööriist kruvikeeramiskordadeks, milleni on raske jõuda.



Kraftform Kompakt SH 2 PlumbKit



Kompaktne tööriistakomplekt 15 põhilise kruvikeeramisiistaga torude ja kütteseadmetega seotud töödeks.



Õonesadapteriga mutrikeeraja



Õonesadapteriga kruvikeerajat on vaja alati siis, kui kruvikeeramistööd hõlmavad keermestatud vardaid, st keermestatud varras mutriga sobitub kruvikeeraja õonespesaga.

Kraftform Kompakt SH 2 PlumbKit



15-osaline komplekt kulumiskindlas, kompaktses ja äärmiselt vastupidavas tekstiilkarbis; mugavaks kaasaskandmiseks väike ja kerge.

1 Kraftformi meisel-kruvikeeraja 932 A (lapik) läbilõikava kuuskantterra ning integreeritud löökpea kruvide keeramiseks ja materjali kergeks töötlemiseks; 2 õonesadapteriga mutrivõtiti 395 HO mutrite pingutamiseks või lödvendamiseks väljaulatavatel keermestatud varrastel ja kinnikeeratud kruvidel; 1 Kraftform Kompakt VDE käepide, 4 Kraftform Kompakt VDE vahetatavat, integreeritud kaitseisolatsiooniga vähendatud diameetriga tera, mis võimaldavad ligipääsu sügaval asetsevatele kruvidele ja mida on katsetatud individuaalselt vastavalt standardile IEC 60900; 1 ühepooluseline pingendiikaator 247, 2 Joker Switchi käristiga lehtmuvivõtiti mutritele ja poltidele ning hoidefunktsiooniga, mis takistab libisemist, kahekordne kuuskantgeomeetria ja äärmiselt tugevate otstega metallplaadil takistamaks libisemist suurtel pöördemomentidel, 30-kraadine tagasipöördenurk, lülitushoob mugavaks suuna ümberlülitamiseks, rõnga ots käepidemest 15-kraadise nurga all; 4 L-võtiti Hex-Plusi profiili (takistab kuuskantpeaga kruvide ülekeeramist) ja hoidefunktsiooniga kuuskantpeaga kruvidele, pikk kuulpeaga varras, BlackLaser-pinnaviimistlus, plastkattega otsakuadapter, kõik L-võtmed on värvikoodi ja suuruse tähise abil hõlpsasti tuvastatavad.

05136026001		
●	395 HO	1x 10,0x90; 1x 13,0x90
●	932 A	1x 1,2x7,0x125
	6001 Joker Switch	1x 10x159; 1x 13x179
○	950 SPKL HF Multicolour	1x 3,0x123; 1x 4,0x137; 1x 5,0x154; 1x 6,0x172
●	817 VDE	1x 9x102
⊕	KK 62 iS	1x PH 1x154; 1x PH 2x154
⊕	KK 60 iS	1x 0,6x3,5x154; 1x 1,0x5,5x154
●	247	1x 0,5x3,0x70
●	K240	1x 50,0x240,0

⁷⁾ Toode pole saadaval USA-s ega Kanadas.

Kraftform Kompakt H 1 Woodcraft



41-osaline komplekt kulumiskindlas, kompaktses ja äärmiselt vastupidavas tekstiilkabis; mugavaks kaasaskandmiseks väike ja kerge.

Kompaktne tööriistakomplekt 41 põhilise kruvikeeramiseks vajaliku tööriistaga puiduga seotud töödeks: sealhulgas tugev käristivõti Zyklop Mini pikenduse ja padruniadapteriga; 8 käsi- ja elektritööriista padrunit suurusega 5,5–13; 1 käepide 816 RA käristi ja peenehambalise ülekandega väikese tagasipöördenurga tagamiseks, ümberlülitusrõngas (paremale, lukustatud, vasakule), maksimaalne pöördemoment kuni 50 Nm ja adapter Rapidadori tehnoloogiaga; 1 universaalne otsakuhoiur; 6 otsakut pikkusega 25 mm; 16 otsakut pikkusega 89 mm; 5 puidupuuriteri läbimõõduga 3–8 mm; 1 haarats kruvide paigaldamiseks; 1 ühepooluseline pingindikaator 247; tugev ja vastupidav tekstiilkarp; saab korralikuks hoiustamiseks töökoja riiulil püstiasendisse panna; täiendav pinnakaitse tänu tekstiilist välismaterjalile; mugavaks kaasaskandmiseks väike ja kerge.

05135939001		
●	816 RA	1x 1/4"x142,0
○	8001 A	1x 1/4"x87,0
○	870/1	1x 1/4"x25 ¹⁾
●	8794 SA	1x 1/4"x75,0
●	8790 HMA	1x 5,5x23,0; 1x 6,0x23,0; 1x 7,0x23,0; 1x 8,0x23,0; 1x 10,0x23,0; 1x 12,0x23,0; 1x 13,0x23,0
●	893/4/1 K	1x 1/4"x50
+	851/4 Z PH	1x PH 1x89; 1x PH 2x89; 1x PH 3x89
+	855/4 Z PZ	1x PZ 1x89; 1x PZ 2x89; 1x PZ 3x89
+	855/1 Z PZ	1x PZ 1x25; 1x PZ 2x25; 1x PZ 3x25
+	867/4 Z TORX® BO	1x TX 10x89; 1x TX 15x89; 1x TX 20x89; 1x TX 25x89; 1x TX 30x89
+	867/1 TORX®	1x TX 20x25; 1x TX 25x25
○	840/4 Z Hex-Plus	1x 3,0x89; 1x 4,0x89; 1x 5,0x89; 1x 6,0x89
○	800/4 Z	1x 1,0x5,5x89
○	800/1 Z	1x 1,0x5,5x25
⊗	849 HSS	1x 3,0x70,0; 1x 4,0x74,0; 1x 5,0x85,0; 1x 6,0x95,0; 1x 8,0x110,0
○	247	1x 0,5x3,0x70
○	1441	1x 4,5-6,0x41,0

Kraftform Kompakt M 1 Metal



39-osaline komplekt kulumiskindlas, kompaktses ja äärmiselt vastupidavas tekstiilkabis; mugavaks kaasaskandmiseks väike ja kerge.

Kompaktne tööriistakomplekt 39 põhilise kruvikeeramiseks vajaliku tööriistaga metalliga seotud töödeks: sealhulgas uskumatult kiire 1/4" ülekandega Zyklop Speedi käristi koos tarvikutega; 7 käsi- ja elektritööriista padrunit suurusega 5,5–13; 1 padruni käepide; 13 otsakut pikkusega 89 mm; 6 kombineeritud kruviotsakut; 6 metallipuuriteri läbimõõduga 3–10 mm; 1 haarats kruvide paigaldamiseks; 1 ühepooluseline pingindikaator 247; tugev ja vastupidav tekstiilkarp; saab korralikuks hoiustamiseks töökoja riiulil püstiasendisse panna; täiendav pinnakaitse tänu tekstiilist välismaterjalile; mugavaks kaasaskandmiseks väike ja kerge.

05135928001		
○	8000 A	1x 1/4"x152,0
○	8794 LA	1x 1/4"x150,0
○	8794 A	1x 1/4"x56,0
○	8784 A1	1x 1/4"x1/4"x37,0
○	816 R	1x 1/4"x119
○	8790 HMA	1x 5,5x23,0; 1x 6,0x23,0; 1x 7,0x23,0; 1x 8,0x23,0; 1x 10,0x23,0; 1x 12,0x23,0; 1x 13,0x23,0
+	851/4 Z PH	1x PH 1x89; 1x PH 2x89; 1x PH 3x89
○	840/4 Z Hex-Plus	1x 3,0x89; 1x 4,0x89; 1x 5,0x89; 1x 6,0x89
+	867/4 Z TORX®	1x TX 10x89; 1x TX 15x89; 1x TX 20x89; 1x TX 25x89; 1x TX 30x89
○	800/4 Z	1x 1,0x5,5x89
⊗	847 HSS	1x 2,5x36,0; 1x 3,3x39,0; 1x 4,2x41,0; 1x 5,0x44,0; 1x 6,8x51,0; 1x 8,5x59,0
⊗	848 HSS	1x 3,0x38,0; 1x 4,0x44,0; 1x 5,0x50,0; 1x 6,0x50,0; 1x 8,0x51,0; 1x 10,0x54,0
○	1441	1x 4,5-6,0x41,0
○	247	1x 0,5x3,0x70

¹⁾ Toode pole saadaval USA-s ega Kanadas.

Bicycle Set Torque 1, 2,5–25 Nm



16-osaline komplekt kulumiskindlas, kompaktses ja äärmiselt vastupidavas tekstiilkabis; mugavaks kaasaskandmiseks väike ja kerge.

1 Click-Torque 1/4" nelikantülekandega momentvõti A 5; pöördemoment 2,5–25 Nm, täpsus ±4% määratud väärtusest DIN EN ISO 6789-1: 2017-07 kohaselt päripäeva pöördemomendi juhtimiseks, ümberlülitatav kärsti, 45 hammast, soovitud pöördemomendi väärtuse lihtne seadistamine ja salvestamine kostva ja kombatava klõpsuga skaala väärtuste saavutamisel (täpsus ainult njuutonmeetrites), kostuv ja kombatav vabastamismehhanism, kui seatud pöördemomendi väärtus on saavutatud, ergonoomiline kahekomponendiline käepide, 4 Zyklopi padrunit, 1/4" ülekanne, 4 Zyklopi padrunotsakut, 1/4" ülekanne, TORX®-i kruvidele, 7 padrunotsakut hoidefunktsiooniga, 1/4" ülekanne, kuuskantpeaga kruvidele; tööriistaleidja "Take it easy": värvikood, mis võimaldab soovitud padrunotsakut hõlpsasti üles leida.

05004180001	
	Click-Torque 1x 1/4", 2,5-25 Nm A 5
●	8790 HMA 1x 10,0x23,0; 1x 13,0x23,0; 1x 14,0x23,0; 1x 15,0x23,0
⊗	8767 A 1x TX 10x28,0; 1x TX 20x28,0; 1x TX 25x28,0; 1x TX 30x28,0
○	8740 A HF 1x 3,0x28,0; 1x 4,0x28,0; 1x 5,0x28,0; 1x 5,0x100,0; 1x 6,0x28,0; 1x 6,0x100,0; 1x 8,0x28,0
	K240 1x 50,0x240,0

Bicycle Set 1



12-osaline komplekt kotis; 1 Wera kärstivõti Zyklop Mini 1, vormstantsitud terasest konstruktsioon, mis sobib DIN ISO 1173-C jaotiste 6.3 ja E 6.3 ning Wera sarjade 1 ja 4 kohastele 1/4" kuuskantotsakutele; sobib ka Wera padruniadapteriga 870/1 1/4" padrunitele; 1 universaalne otsakuhooidja (100 mm), roostevara teras, lukustusrõngas ja tugev püsimagnet; 10 tugevat otsakut universaalseks kasutamiseks. 1x tungraud 9502 koos bittide paigaldamisega, 1x tungraud 9503 klappide väljatõukajaga.

05004170001	
⊖	8001 A 1x 1/4"x87,0
⊙	3899/4/1 1x 1/4"x100
⊕	851/1 Z PH 1x PH 2x25
⊗	867/1 TORX® 1x TX 10x25; 1x TX 25x25
○	840/1 Z 1x 2,0x25; 1x 2,5x25; 1x 3,0x25; 1x 4,0x25; Hex-Plus 1x 5,0x25; 1x 6,0x25; 1x 8,0x25
	9502 1x 105,0
	9503 1x 105,0
	K70 1x 50,0x70,0



Teele kaasa ja töökotta



The Bicycle Set Torque 1 sisaldab tööriistaid kõige tavalisemate poldiprofiilidele, maanteeratastele, mägiratastele ja elektrijalgratastele. Komplektis oleva Click-Torque A momentvõtmega (2,5–25 Nm) saab isegi pöördemomenditundlike kruviühendusi usaldusväärselt lõdvendada ja pingutada. Tööriistade puhastamine ja kompaktne hoiustamine tekstiilkabis.

Bicycle Set 2

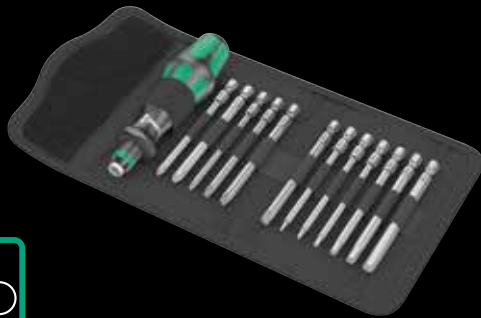

13-osaline komplekt kotis; 1 Krafftormi otsakuhooldjaga kruvikeeraja käepide 816 R Rapidaptori kiirvabastuspadruniga, sobib DIN ISO 1173-C jaotiste 6.3 ja E 6.3 ning Wera sarjade 1 ja 4 kohastele 1/4" kuuskantotsakutele; 12 tugevat 89 mm pikkust otsakut universaalseks kasutamiseks

05004171001		
●	816 R	1x 1/4"x119
+	851/4 Z PH	1x PH 1x89; 1x PH 2x89
⊕	867/4 Z TORX®	1x TX 10x89; 1x TX 20x89; 1x TX 25x89; 1x TX 30x89
○	840/4 Z Hex-Plus	1x 2,0x89; 1x 2,5x89; 1x 3,0x89; 1x 4,0x89; 1x 5,0x89; 1x 6,0x89
	K70	1x 50,0x70,0

Bicycle Set 4

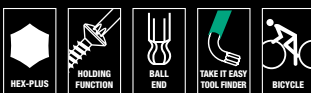

9-osaline komplekt kotis

Rakendus: kuuskantpeaga kruvid ja TORX®-i kruvid

Komplektis: BlackLaser-pinnatöötlus, vastupidav plastkattega otsakuadapter. Värviliste otsakuadapteritele kantud kontrastsed tähised võimaldavad õiged suurused hõlpsasti ära tunda, muutes õige tööriista leidmise lihtsamaks.

Ots: 950 SPKL HF: Hex-Plus, pika varre ja kuulpeaga kuuskantvõti hoidefunktsiooniga kuuskantpeaga kruvidele; 950 SPKL: Hex-Plus, pika varre ja kuulpeaga kuuskantvõti ilma hoidefunktsioonita; 967 SXL HF: hoidefunktsiooniga TORX®-i kruvidele, mis on valmistatud ettevõtte Acument Intellectual Properties antud tehniliste kirjelduste kohaselt.

05004173001		
○	950 SPKL Multicolour	1x 2,0x101; 1x 2,5x112
○	950 SPKL HF Multicolour	1x 3,0x123; 1x 4,0x137; 1x 5,0x154; 1x 6,0x172; 1x 8,0x195
⊕	967 SXL TORX® HF Multicolour	1x TX 10x112; 1x TX 25x154
	K70	1x 50,0x70,0

Bicycle Set 3



41-osaline komplekt

28 otsakut, 1 käepide 813, mis sobib DIN ISO 1173-C jaotise 6.3 ja Wera ühendussarjade 1 kohastele 1/4" kuuskantülekanedega otsakutele kinnitamiseks, 1 Rapidaptori otsakuhooldja, 1 adapter 870/1 (1/4" kuuskant kuni 1/4" nelikant), 7 padrunit (1/4"); 1 Wera kärivistvõti Zyklop Mini 1, vormstantsitud täisterasest konstruktsioon, mis sobib DIN ISO 1173-C jaotiste 6.3 ja E 6.3 ning Wera sarjade 1 ja 4 kohastele 1/4" kuuskantülekanedega otsakutele; 1/4" padroneid saab kasutada ka Wera adapteriga 870/1. 1 Bit-Check, tühi, kitsendatud valikuks, nt jalgrattamatkadele kaasa võtmiseks. Üks vastupidav tekstiilkott korralikuks hoiustamiseks. 1x tungraud 9502 koos bitide paigaldamisega, 1x tungraud 9503 klappide väljatõukajaga.

05004172001		
□	8001 A	1x 1/4"x87,0
●	813	1x 1/4"x78
○	889/4/1 K	1x 1/4"x50
○	870/1	1x 1/4"x25 ¹⁾
○	8790 HMA	1x 5,5x23,0; 1x 6,0x23,0; 1x 7,0x23,0; 1x 8,0x23,0; 1x 10,0x23,0; 1x 13,0x23,0; 1x 15,0x23,0
+	851/1 TZ PH	1x PH 1x25; 2x PH 2x25; 1x PH 3x25
⊕	867/1 TZ TORX®	1x TX 10x25; 1x TX 15x25; 2x TX 20x25; 2x TX 25x25; 1x TX 27x25; 1x TX 30x25; 1x TX 40x25
⊖	800/1 TZ	1x 0,5x4,0x25; 1x 0,6x4,5x25; 1x 1,0x5,5x25
○	840/1 Z Hex-Plus	1x 2,0x25; 1x 2,5x25; 1x 3,0x25; 1x 4,0x25; 1x 5,0x25; 1x 6,0x25; 1x 8,0x25
○	842/1 Z	1x 2,5x25; 1x 3,0x25; 1x 4,0x25; 1x 5,0x25; 1x 6,0x25
	9502	1x 105,0
	9503	1x 105,0
	K120	1x 50,0x120,0

¹⁾Hõõrdkuuliga; käsitööriista mutrivõtme padrunitega



967/9 TX XL Multicolour HF 1 L-võtmete komplekt, hoidefunktsioon, pikk



9-osaline komplekt kahepoolsel hoidikul

Rakendus: TORX®-i kuuskantpeaga kruvid

Komplektis: tugev tsinkfosfaadiga pigmenteeritud plastkattega otsakuadapter. Värvilistele otsakuadapteritele kantud kontrastsed tähised võimaldavad õiged suurused hõlpsasti ära tunda, muutes õige tööriista leidmise lihtsamaks.

Ots: hoidefunktsioon TORX®-i kruvidele, mis on valmistatud ettevõtte Acument Intellectual Properties antud tehniliste kirjelduste kohaselt

05024470001	
	967 SXL TORX® HF Multicolour 1x TX 8x90; 1x TX 9x101; 1x TX 10x112; 1x TX 15x123; 1x TX 20x137; 1x TX 25x154; 1x TX 27x172; 1x TX 30x195; 1x TX 40x224

967/9 TX HF 1 L-võtmete komplekt, hoidefunktsioon, BlackLaser



9-osaline komplekt kahepoolsel hoidikul

Rakendus: TORX®-i kuuskantpeaga kruvid

Komplektis: ümar

Ots: hoidefunktsioon TORX®-i kruvidele, mis on valmistatud ettevõtte Acument Intellectual Properties antud tehniliste kirjelduste kohaselt, BlackLaser-pinnatöötlus

05024244001	
	967 L TORX® HF 1x TX 8x76; 1x TX 9x79; 1x TX 10x85; 1x TX 15x90; 1x TX 20x96; 1x TX 25x104; 1x TX 27x112; 1x TX 30x122; 1x TX 40x132

3950/9 Hex-Plus Multicolour Stainless 1 L-võtmete komplekt, meetermõõdustikus, roostevabast terasest



9-osaline komplekt kahepoolisel hoidikul

Rakendus: kuuskantpeaga kruvid

Komplektis: roostevaba teras, vastupidav plastkatttega otsakuadapter. Värvilistele otsakuadapteritele kantud kontrastsed tähised võimaldavad õiged suurused hõlpsasti ära tunda, muutes õige tööriista leidmise lihtsamaks.

Ots: Hex-Plus, kuulpea pikal kuuskantvardal

05022669001		
○	3950 SPKL Multicolour	1x 1,5x90; 1x 2,0x101; 1x 2,5x112; 1x 3,0x123; 1x 4,0x137; 1x 5,0x154; 1x 6,0x172; 1x 8,0x195; 1x 10,0x224

950/9 L Hex-Plus HF 1 L-võtmete komplekt, meetermõõdustikus, kroomitud, hoidefunktsioon



9-osaline komplekt kahepoolisel hoidikul

Rakendus: kuuskantpeaga kruvid

Komplektis: kroomitud

Ots: Hex-Plus, hoidefunktsiooniga pikk varras kuuskantpeaga kruvidele, suurused: 1,5, 2,0 ja 2,5 ilma hoidefunktsioonita

05022130001		
○	950 L	1x 1,5x90 ¹⁾ ; 1x 2,0x100; 1x 2,5x112
○	950 L HF	1x 3,0x126; 1x 4,0x140; 1x 5,0x160; 1x 6,0x180; 1x 8,0x200; 1x 10,0x219

¹⁾Tavaline kuuskant

950/9 Hex-Plus Multicolour 2 L-võtmete komplekt, meetermõõdustikus, BlackLaser

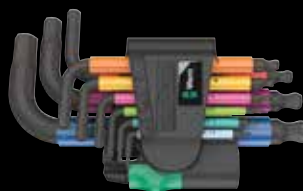
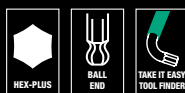

9-osaline komplekt kahepoolisel hoidikul

Rakendus: kuuskantpeaga kruvid

Komplektis: BlackLaser-pinnatöötlus, vastupidav plastkatttega otsakuadapter. Värvilistele otsakuadapteritele kantud kontrastsed tähised võimaldavad õiged suurused hõlpsasti ära tunda, muutes õige tööriista leidmise lihtsamaks.

Ots: Hex-Plus, kuulpea pikal kuuskantvardal

05133164001		
○	950 SPKS Multicolour	1x 1,5x50; 1x 2,0x56; 1x 2,5x63; 1x 3,0x71; 1x 4,0x80; 1x 5,0x90; 1x 6,0x100; 1x 8,0x112; 1x 10,0x125



Hex-Plus



Kuuskantkruvid võivad probleemiga toime tulla, sest tavapärasest tööriistast voolu andvad kontaktpinnad kantakse kruvile väga väikeste kontaktpindade kaudu. See tähendab aga seda, et kruvi võib selle tagajärjel kahjustuda (ülekeeramine). Hex-Plusi tööriistadel on suurem kontaktpind, mis takistab sellise

probleemi tekkimist! Samal ajal saab rakendada kuni 20% suuremat pöördemomenti. Hea teada: Hex-Plusi tööriistad sobivad igale standardsele kuuskantpeaga kruvile!



Kuulpea



Sfääriline ülekandeprofiil tähendab seda, et tööriista telge on võimalik kruvi telge suhtes nihutada, võimaldades nurkseid, n-ö ümber nurga kruvikeeramistööd.

950/9 Hex-Plus 1 SB L-võtmete komplekt, meetermõõdustikus, kroomitud



9-osaline komplekt kahepoolsel hoidikul

Rakendus: kuuskantpeaga kruvid

Komplektis: kroomitud

Ots: Hex-Plus, kuulpea pikal kuuskantvardal

		4013288	
05073391001	950 PKL	○ 1x 1.5x90 ¹⁾ ; 1x 2.0x100; 1x 2.5x112; 1x 3.0x126; 1x 4.0x140; 1x 5.0x160; 1x 6.0x180; 1x 8.0x200; 1x 10.0x219	030160

¹⁾ Tavaline kuuskant

950/9 Hex-Plus 6 SB L-võtmete komplekt, meetermõõdustikus, BlackLaser



9-osaline komplekt kahepoolsel hoidikul

Rakendus: kuuskantpeaga kruvid

Komplektis: BlackLaser-pinnatöötlus

Ots: Hex-Plus, kuulpea pikal kuuskantvardal

		4013288	
05073596001	950 PKL BM	○ 1x 1.5x90 ¹⁾ ; 1x 2.0x100; 1x 2.5x112; 1x 3.0x126; 1x 4.0x140; 1x 5.0x160; 1x 6.0x180; 1x 8.0x200; 1x 10.0x219	106414

¹⁾ Tavaline kuuskant



„Take it easy“ tööriistaleidja



„Take it easy“ tööriistaleidja – värvikoodisüsteemiga vastavalt profiilile ja suuruse tähisele vajaliku tööriista hõlpsaks ja kiireks leidmiseks. Värvikoodisüsteem kuuskantülekanedega kruvidele (L-võtmed, Zyklopi padrunotsakud), väliskuuskantülekanedega kruvid ja mutrid (Jokeri mutrivõtmed, Zyklopi padrunotsakud ja hoidefunktsiooniga Zyklopi padrunotsakud) ning TORX®-i ülekanedega kruvid (L-võtmed, Zyklopi padrunotsakud).

950/9 Hex-Plus Multicolour 1 SB L-võtmete komplekt, meetermõõdustikus, BlackLaser

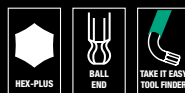

9-osaline komplekt kahepoolsel hoidikul

Rakendus: kuuskantpeaga kruvid

Komplektis: BlackLaser-pinnatöötlus, vastupidav plastkattega otsakuadapter. Värvilistele otsakuadapteritele kantud kontrastsed tähised võimaldavad õiged suurused hõlpsasti ära tunda, muutes õige tööriista leidmise lihtsamaks.

Ots: Hex-Plus, kuulpea pikal kuuskantvardal

		4013288	
05073593001	950 SPKL Multicolour	○ 1x 1,5x90; 1x 2,0x101; 1x 2,5x112; 1x 3,0x123; 1x 4,0x137; 1x 5,0x154; 1x 6,0x172; 1x 8,0x195; 1x 10,0x224	



Wera
BE A TOOL KING

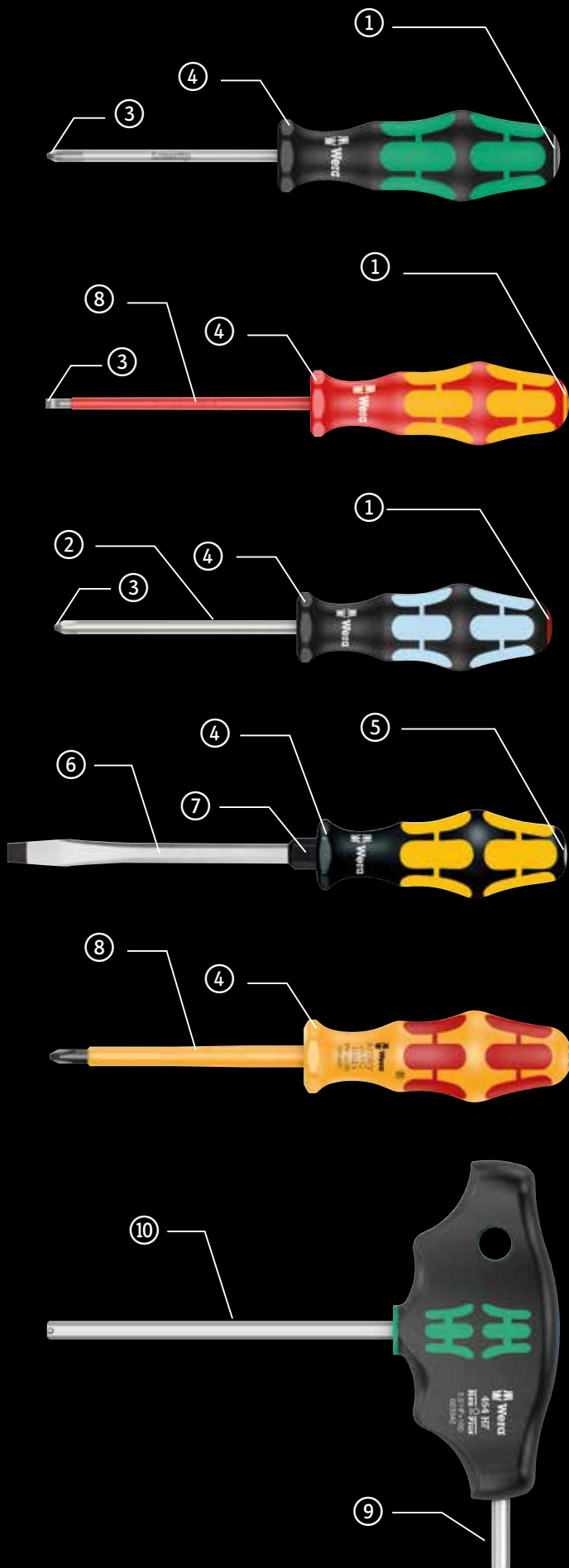

„Take it easy“
tööriistaleidja



Kruvige roostevaba
terast roostevaba
terasega!



Lasertip

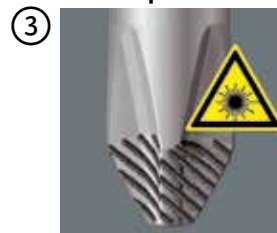

Veeremist takistav
kuju

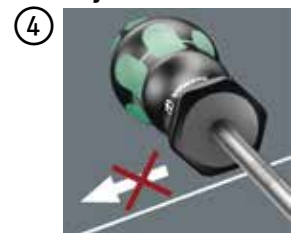

Integreeritud
löökpea



Käepidet läbiv
kuuskanttera



Integreeritud
kuuskantadapter



Individuaalselt
katsetatud



Teine varras



Suur pöördemo-
mendi ülekanne

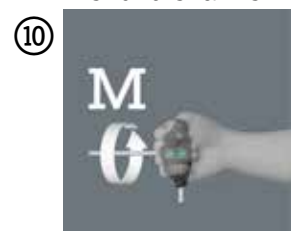

334/6 Racki kruvikeerajate komplekt Kraftform Plus Lasertip ja alus



Lasertip-otsaga ümarad terad ja alus. Tööriistaleidja "Take it easy": värvikoodisüsteem vastavalt profiilile ja suuruse tähisele.

Rakendus: lapikpeaga ja Phillips-kruvid

Sisu: aknaga korbis 6-osaline komplekt ja alus

05105650001		
+	350 PH	1x PH 1x80; 1x PH 2x100
-	334	1x 1,2x6,5x150
-	335	1x 0,5x3,0x80 ¹⁾ ; 1x 0,8x4,0x100; 1x 1,0x5,5x125

¹⁾ ilma Lasertip-otsata

Kraftform 300/7 Set 1 kruvikeerajate komplekt Kraftform Plus

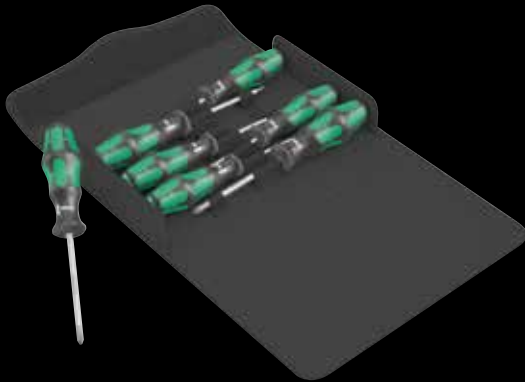

Sisaldab Lasertip-otsaga ümaraid terasid. Tööriistaleidjaga "Take it easy": värvikoodisüsteem vastavalt profiilile ja suuruse tähisele.

Rakendus: lapikpeaga ja Phillips-, Pozidriv- ja TORX®-kruvid

Komplektis: 7-osaline komplekt kompaktses tekstiilkorbis, mis ühildub Wera2go-ga

05105623001		
+	350 PH	1x PH 1x80; 1x PH 2x100
+	355 PZ	1x PZ 2x100
+	367 TORX®	1x TX 15x80; 1x TX 20x100; 1x TX 25x100
-	335	1x 0,8x4,0x100
	K240	1x 50,0x240,0



„Take it easy“ tööriistaleidja



Kruvikeerajad tööriistaleidjaga „Take it easy“: värvikoodisüsteem vastavalt profiilile ja suuruse tähisele.



Hoiab ära käevigastused



Kraftformi käepideme silmapaistev kuju sobitub suurepäraselt kätte ning hoiab ära käevigastused, nagu villid ja nahapaksendid.



Lasertip



Täpselt fokuseeritud laser loob terava servaga pinnastruktuuri. Selle lasertöötuse tulemusel on servade kõvaduseks kuni 1000 HV 0,3. Wera Lasertip „hammustab“ kruvipea sisse, takistades seeläbi kruvipeast väljalibisemise. See on saadaval kruvikeerajatele lapikpeaga ja Phillips- ning Pozidriv-kruvidele.



Veeremist takistav kuju



Veeremist takistav kuusnurkne kuju hoiab ära veeremise töökohal.



Stubby Set 1 kruvikeerajate komplekt



Tööriistaleidjaga "Take it easy": värvikoodisüsteem vastavalt profiilile ja suuruse tähisele.

Rakendus: lapikpeaga ja Phillips-kruvid

Komplektis: aknaga korbis 5-osaline komplekt

05008870001	
	350 PH Stubby 1x PH 1x25; 1x PH 2x25
	335 Stubby 1x 0,6x3,5x24,5; 1x 0,8x4,0x24,5; 1x 1,0x5,5x24,5

Pikk kasutusiga

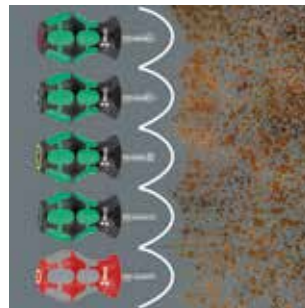

Terade spetsiaalne kate tagab suurepärase korrosioonikaitse ja optimaalse sobivuse kruviga.

„Take it easy“ tööriistaleidja



Kruvikeerajad tööriistaleidjaga „Take it easy“: värvikoodisüsteem vastavalt profiilile ja suuruse tähisele.

Kompaktne kuju



Tänu kompaktsel käepideme kujule ja lühikesele terale sobivad Krafftform Stubbyd eriti hästi töötamiseks kitsastes tingimustes.

454/7 HF Set 1 T-kujulise käepidemega kruvikeerajate komplekt Hex-Plus, hoidefunktsioon

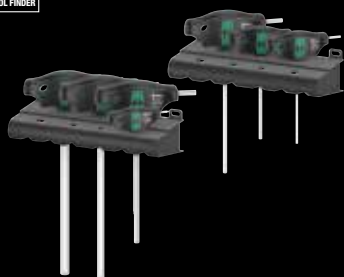

Rakendus: kuuskantpeaga kruvid, pikk varras hoidefunktsiooniga alates suurusest 3

Komplektis: tööriistaleidja "Take it easy": värvikoodisüsteem vastavalt profiilile (sinine = kuuskantpea) ja suuruse tähisele. Aknaga karbis 7-osaline komplekt ja 2 alust

05023450001		
○	454	1x 2,5x100
○	454 HF	1x 3x100; 1x 4x100; 1x 5x150; 1x 6x150; 1x 8x200; 1x 10x200
	Rack	2x 190,0x50,0

Ergonoomiline kahekomponendiline T-kujuline käepide



Ergonoomiline kahekomponendiline T-kujuline käepide haardesüvendite ja meeldiva kattega väga suureks jõulekandeks ja vaevata tööks.



TORX® HF-i profiil



Kitsastes monteerimis- või demonteerimisolukordades, näiteks mootoriruumides, pole võimalik kruvi kindlalt kruvikeerajal käega kinni hoida ning kruvi läheb sageli kaotsi. Tagajärjeks on pikad otsimised või kruvi kaotsiminek (koos sellega kaasneva võimaliku ohuga). Wera väljatöötatud HF-i

tööriistad on ideaalsed, kuna neil on algse TORX®-i profiili optimeeritud geometria. Ülekande otsa ja kruviprofiili vahelisest pinnasurvest tulenev kiilumisjõud hoiab kruvi kindlalt tööriista küljes!

„Take it easy“ tööriistaleidja



Kruvikeerajad tööriistaleidjaga „Take it easy“: värvikoodisüsteem vastavalt profiilile ja suuruse tähisele.



160 i/7 Racki kruvikeerajate komplekt Kraffform Plus Series 100, ühepooluseline pingeindikaator ja alus



Kraffform: ohutuskravikeeraja Lasertip-otsa, ühepooluselise pingeindikaatori ja alusega. Tööriistaleidja "Take it easy": värvikoodisüsteem vastavalt profiilile ja suuruse tähisele.

Rakendus: lapikpeaga ja Phillips-kruvid

Komplektis: aknaga karbis 7-osaline komplekt ja alus

05006147001	
+	162 i PH VDE 1x PH 1x80; 1x PH 2x100
-	160 i VDE 1x 0,4x2,5x80 ¹⁾ ; 1x 0,6x3,5x100 ¹⁾ ; 1x 0,8x4,0x100; 1x 1,0x5,5x125
-	247 1x 0,5x3,0x70

¹⁾ ilma Lasertip-otsata

²⁾ Toode pole saadaval USA-s ega Kanadas.

Kraffform 100 iS/7 Set 1 kruvikeerajate komplekt Kraffform Plus series 100. Osaliselt vähendatud diameetriga tera

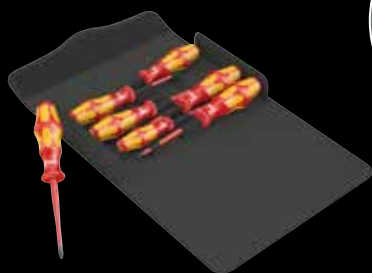

Kraffform: ohutuskravikeeraja. Komplektis mõned vähendatud teradiameetriga tööriistad. Tööriistaleidjaga "Take it easy": värvikoodisüsteem vastavalt profiilile ja suuruse tähisele.

Rakendus: lapikpeaga ja Phillips-kruvid, Pozidriv/lapikpea kombinatsiooniga kruvid ja TORX®-kruvid

Komplektis: 7-osaline komplekt kompaktses tekstiilkarbis, mis ühildub Wera2go-ga

05136013001	
+	162 iS 1x PH 1x80; 1x PH 2x100
+	165 iS PZ/S 1x # 2x100
+	167 i TORX® VDE 1x TX 20x80; 1x TX 25x100
-	160 iS 1x 0,6x3,5x100; 1x 1,0x5,5x125
-	K240 1x 50,0x240,0

1060 i/1062 i/6 Ohutuskravikeerajate komplekt Kraffform VDE



Kasutusala: lamedad ja ristpeaga kruvid

Sisu: 6-osaline komplekt

05051575001	
+	1062 i PH VDE 1x PH 1x80; 1x PH 2x100
-	1060 i VDE 1x 0.4x2.5x80; 1x 0.6x3.5x100; 1x 0.8x4.0x100; 1x 1.0x5.5x125



Individuaalselt katsetatud



Meie kruvikeerajaid katsetatakse dielektrilise tugevuse suhtes 10 000-voldisel koormusel veendumaks, et kruvikeerajate kõige olulisem omadus, nende isolatsioon, on ammendavalt katsetatud. See katse viiakse läbi iga Wera VDE kruvikeerajaga, et tagada ohutu töötamine lubatud 1000-voldise pingega juures.



Käe kiire asendivahetus



Käepidemes kasutatavad kõvad materjalid tagavad kiire haardevahetuse ilma, et nahk käepideme külge kleepuks. Suure läbimõõduga ümbritsevad kõva tsoonid libisevad nagu rattad üle käe.



3334/6 roostevabast terasest kruvikeerajate komplekt ja alus



Rakendus: lapikpeaga ja Phillips-kruvid

Sisu: aknaga karbis 6-osaline komplekt ja tööriistaleidja "Take it easy": värvikoodisüsteem vastavalt profiilile ja suuruse tähisele, alus

05032060001		
+	3350 PH	1x PH 1x80; 1x PH 2x100
-	3335	1x 0,5x3,0x80 ¹⁾ ; 1x 0,8x4,0x100; 1x 1,0x5,5x125
-	3334	1x 1,2x6,5x150

¹⁾ ilma Lasertip-otsata



Kruvige roostevaba terast roostevaba terasega!



Lahendus roosteprobleemile: kruvige roostevaba terast roostevaba terasega! Wera roostevabast terasest tööriistad on roostetamise vältimiseks valmistatud roostevabast terasest.

Vaakum-kõvastatud



Wera roostevabast terasest tööriistad on vaakum-kõvastatud, nii et neil on kruviühenduste jaoks vajalik kõvadus ja tugevus. Nendele sobivate tööstuslike rakenduste suhtes piiranguid pole.

932/6 kruvikeerajate komplekt Kraftform Wera: meisel-kruvikeeraja ja alus



Rakendus: lapikpeaga ja Phillips-kruvid

Sisu: 6-osaline komplekt ja alus aknaga karbis

05018282001		
+	917 SPH	1x PH 1x80; 1x PH 2x100
-	932 A	1x 0,6x3,5x80 ¹⁾ ; 1x 0,8x4,5x90; 1x 1,0x5,5x100; 1x 1,2x7,0x125

¹⁾Ilma käepidet läbiva terata, löökpeata ja kuuskant padjandita

Kraftform 900/7 Set 1 kruvikeerajate komplekt Kraftform Wera: meisel-kruvikeeraja

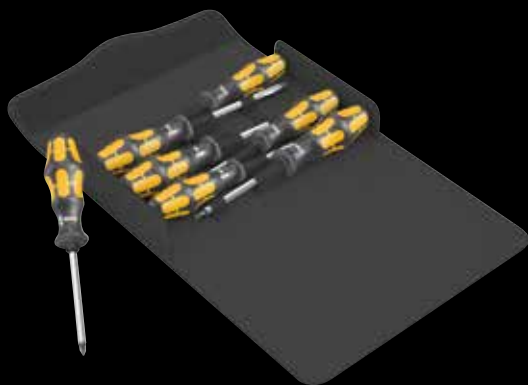

Rakendus: lapikpeaga, Phillips- ja TORX®-kruvid

Komplektis: 7-osaline komplekt kompaktses tekstiilkarbis, mis ühildub Wera2go-ga

05137811001		
+	917 SPH	1x PH 1x80; 1x PH 2x100
+	977 TORX®	1x TX 20x90; 1x TX 25x100
-	932 A	1x 0,8x4,5x90; 1x 1,0x5,5x100; 1x 1,2x7,0x125
	K240	1x 50,0x240,0



Integreeritud löökpea



Integreeritud löökpeaga tagab pikema kasutusea ja vähendab pragunemise ohtu. Sellegipoolest tuleb alati kaitseprille kanda.



Käepidet läbiv kuuskanttera



Kogu käepidet läbiv kuuskanttera on valmistatud kvaliteetsest materjalist, tagades seeläbi kadudeta ülekande ka haamriga löömisel. Tugev karastatud materjal takistab tera pragunemist ja purunemist.



Integreeritud kuuskantadapter



Suuremat pöördemomenti saab üle kanda liht- või silmusmutrivõtme paigaldamisega integreeritud kuuskantadapterile.



Wera Black Pointi ots



Wera Black Pointi ots ja peen töötlusprotsess tagavad otsa pika kasutusea, täiustatud korrosioonikaitse ja täpse sobivuse.



Kraftform Micro 12 Universal 1 elektroonika kruvikeerajate komplekt



Tööriistaleidja "Take it easy": värvikoodisüsteem vastavalt profiilile ja suuruse tähisele.

Rakendus: lapikpeaga ja Phillips-kruvid, TORX®- ja kuuskantpeaga kruvid

Sisu: 12-osaline komplekt vöökotis

05073675001	
+	2050 PH Micro 1x PH 00x60 ¹⁾ ; 1x PH 0x60 ²⁾
⊕	2067 TORX® HF 1x TX 5x40; 1x TX 6x40
⊖	2035 Micro 1x 0,23x1,5x40; 1x 0,30x1,8x60; 1x 0,40x2,0x60; 1x 0,40x2,5x80; 1x 0,50x3,0x80
○	2054 Micro 1x 0,9x40; 1x 1,5x60; 1x 2x60 K70 1x 50,0x70,0

¹⁾Optimeeritud Aasia PH kruvidele

²⁾Suurus 0 modifitseeritud vastavalt JCIS 0-le (Jaapani kaameratööstuse standard)



„Take it easy“ tööriistaleidja

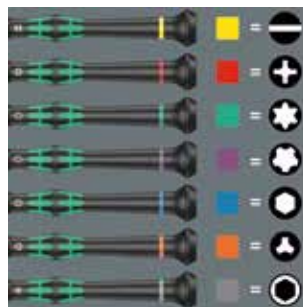

Kruvikeerajad tööriistaleidjaga „Take it easy“: värvikoodisüsteem vastavalt profiilile ja suuruse tähisele.



Täiustatud kruvikeeraja mehhaanik-elektronikutele



Kraftform Micro oma kolme tsooni ja nende eripaigutusega vastab nendele nõuetele täielikult. Nende eeliste põhjal töötab vabalt pöörlev kork, mis toetab kätt ning võimaldab kiiret ja täpset tööd.

Kraftform Kompakt Micro 11 Universal 1



11-osaline komplekt

Kott 44 mm otsakutega

1 otsakuhooldjaga kruvikeeraja Kraftform Micro 1013

05135938001	
⊕	1013 Kraftform Micro 1x 97
+	851/9 C 1x PH 00x44 ¹⁾ ; 1x PH 0x44 ²⁾ ; 1x PH 1x44 ¹⁾
○	840/9 C 1x 1,5x44; 1x 2,0x44
⊖	800/9 C 1x 0,23x1,5x44; 1x 0,40x2,0x44; 1x 0,50x3,0x44
⊕	867/9 C TORX® 1x TX 5x44; 1x TX 6x44

¹⁾Optimeeritud Aasia PH kruvidele

²⁾Suurus 0 modifitseeritud vastavalt JCIS 0-le (Jaapani kaameratööstuse standard)

Kraftform Micro Big Pack 1 elektroonika kruvikeerajate komplekt



Tööriistaleidja "Take it easy": värvikoodisüsteem vastavalt profiilile ja suuruse tähisele.

Rakendus: lapikpeaga ja Phillips-kruvid, Phillips-peitpeaga kruvid, TORX®-i muundurid (hoidefunktsiooniga TX 5, TX 6, TX 7, TX 8, TX 10), Internal TORX PLUS® IPR, sise- ja väliskruuskant-kruvid ning Microstix® kruvid, 1 laastutõstja trükkplaadile kinnijäänud osade eemaldamiseks pärast jootmist

Komplektis: 25-osaline komplekt kokkukeeratavas kotis; ühildub Wera-2go-ga

05134000001	
+	2050 PH Micro 1x PH 000x40 ^{1) 2)} ; 1x PH 00x40 ^{1) 2)} ; 1x PH 0x40 ³⁾
+	2067 TORX® 1x TX 5x40; 1x TX 6x40
+	2067 TORX® HF 1x TX 5x40; 1x TX 6x40; 1x TX 7x60; 1x TX 8x60; 1x TX 10x60
+	2067 TORX PLUS® IPR Micro 1x 1 IPRx40 ⁴⁾
○	2054 Micro 1x 0,9x40; 1x 1,3x40; 1x 1,5x60; 1x 2x60
⊖	2035 Micro 1x 0,23x1,5x40; 1x 0,30x1,8x60; 1x 0,35x2,5x40; 1x 0,40x2,0x60; 1x 0,40x2,5x80; 1x 0,50x3,0x80
●	2069 Micro 1x 4,0x60; 1x 5,5x60
⊕	2072 1x mx40
●	1429 1x 1,0x3,5x50
	K240 1x 50,0x240,0

¹⁾Optimeeritud Aasia PH kruvidele

²⁾Väljundi küljel on tera pööratud 10 mm nimipikkuseni

³⁾Suurus 0 modifitseeritud vastavalt JCIS 0-le (Jaapani kaameratööstuse standard)

⁴⁾Ilma auguta

2035/6 A elektroonika kruvikeerajate komplekt ja alus



Tööriistaleidja "Take it easy": värvikoodisüsteem vastavalt profiilile ja suuruse tähisele.

Rakendus: lapikpeaga ja Phillips-kruvid

Sisu: aknaga karbis 6-osaline komplekt ja alus

05118150001	
+	2050 PH Micro 1x PH 00x60 ¹⁾ ; 1x PH 0x60 ²⁾
⊖	2035 Micro 1x 0,30x1,8x60; 1x 0,40x2,0x60; 1x 0,40x2,5x80; 1x 0,50x3,0x80

¹⁾Optimeeritud Aasia PH kruvidele

²⁾Suurus 0 modifitseeritud vastavalt JCIS 0-le (Jaapani kaameratööstuse standard)

Kraftform Micro 6 ESD nutitelefoni paranduskomplekt 1



Take it Easy tööriistaleidja: värvikoodid profiili ja suuruse stantsi järgi.

Kasutusala: Phillips-Recess, TORX PLUS® IPR ja Microstix® kruvid, 1 tõstekahvel trükkplaatidelt kinni jäänud komponentide eemaldamiseks pärast lahtijootmist

Konstruksioon: 6-osaline komplekt pappkarbis + hoidik

05030182001	
+	1550 PH ESD Micro 1x PH 00x40 ^{1) 2)} ; 1x PH 0x40 ³⁾
+	1567 TORX PLUS® IPR ESD 1x 1 IPRx40 ⁴⁾
⊕	1572 ESD 1x mx40
+	1550 PH S ESD Micro 1x # 01x40
●	1529 ESD 1x 1.0x3.5x50

¹⁾Optimeeritud Aasia PH kruvidele

²⁾Väljundi küljel on tera pööratud 10 mm nimipikkuseni

³⁾Suurus 0 modifitseeritud vastavalt JCIS 0-le (Jaapani kaameratööstuse standard)

⁴⁾Ilma auguta



Wera
Click-Torque



Click-Torque A 5 pööratava pörkmehhanismiga momendimõõtevõti, 2,5–25 Nm



Kasutusala: väändmomendi päripäeva reguleerimiseks

Täpsus: ± 4% seadistatud väärtusest vastavalt DIN EN ISO 6789-1: 2017-07

Konstruksioon: ¼-tollise nelinurkse ajamiga, pööratava pörkmehhanismiga, 45 hammast; lihtne seadistamine ja soovitud väändmomendi väärtuse salvestamine, kuuldav ja puudutatav lukustus skaala väärtuste saavutamisel (peenskaalal ainult Newtoni meetrites), kuuldav ja puudutatav vabastusmehhanism määratud väändmomendi saavutamisel

Käepide: ergonoomiline kahekomponentne käepide

	Nm	Nm	lbf. ft.	mm	mm	mm	mm	mm	mm	mm	mm	mm		
05075604001	¼"	2.5-25	0.10	1-18	290	121	42	25	11,5	11 27/64"	4 49/64"	1 21/32"	1"	7/16"

Click-Torque A 6 pööratava pörkmehhanismiga momendimõõtevõti, 2,5–25 Nm



Kasutusala: väändmomendi päripäeva reguleerimiseks

Täpsus: ± 4% seadistatud väärtusest vastavalt DIN EN ISO 6789-1: 2017-07

Konstruksioon: ¼-tollise kuuskantajamiga, pööratava pörkmehhanismiga, 45 hambaga; lihtne seadistamine ja soovitud väändmomendi väärtuse salvestamine, kuuldava ja puudutatava lukustusega skaala väärtuste saavutamisel (peenskaalal ainult Newtoni meetrites), kuuldava ja puudutatava vabastusmehhanismiga, kui määratud väändmomendi väärtus on saavutatud

Käepide: ergonoomiline kahekomponentne käepide

	Nm	Nm	lbf. ft.	mm	mm	mm	mm	mm	mm	mm	mm	mm		
05075605001	¼"	2.5-25	0.10	1-18	290	121	42	25	11,5	11 27/64"	4 49/64"	1 21/32"	1"	7/16"

Click-Torque A 6



¼-tollise kuuskantajamiga.

Vabastusmehhanism

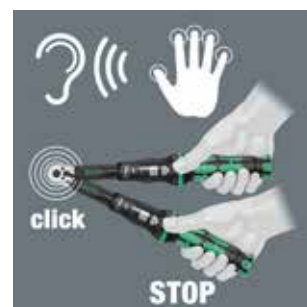

Seadistatud pöördmomendi saavutamisel teeb vabastusmehhanism selgelt kuuldava ja tuntava klõpsu.

Click-Torque B 1 pööratava pörkmehhanismiga momendimõõtvõti, 10–50 Nm



Kasutusala: väändemomendi päripäeva reguleerimiseks

Täpsus: ± 3% seadistatud väärtusest vastavalt DIN EN ISO 6789-1: 2017-07

Konstruksioon: 3/8-tollise nelinurkse ajamiga, pööratava pörkmehhanismiga, 45 hammast; lihtne seadistamine ja soovitud väändemomendi väärtuse salvestamine, kuuldav ja puudutatav lukustus skaala väärtuste saavutamisel (peenskaalal ainult Newtoni meetrites), kuuldav ja puudutatav vabastusmehhanism määratud väändemomendi saavutamisel

Käepide: Ergonoomiline kahekomponentne käepide

		Nm	Nm	lbf. ft.	mm	mm	mm	mm	mm					
05075610001	3/8"	10-50	0.25	8-36	360	140	47	35	16,5	14 11/64"	5 33/64"	1 27/32"	1 3/8"	5/8"
		Nm	Nm	lbf. ft.	mm	mm	mm	mm	mm					
05075611001	3/8"	20-100	0.5	15-73	405	140	47	43	18,5	15 15/16"	5 33/64"	1 27/32"	1 11/16"	45/64"
		Nm	Nm	lbf. ft.	mm	mm	mm	mm	mm					
05075620001	1/2"	10-50	0.25	8-36	360	140	47	35	16,5	14 11/64"	5 33/64"	1 27/32"	1 3/8"	5/8"
		Nm	Nm	lbf. ft.	mm	mm	mm	mm	mm					
05075621001	1/2"	20-100	0.5	15-73	405	140	47	43	18,5	15 15/16"	5 33/64"	1 27/32"	1 11/16"	45/64"
		Nm	Nm	lbf. ft.	mm	mm	mm	mm	mm					
05075622001	1/2"	40-200	1.0	30-146	510	140	47	43	18,5	20 5/64"	5 33/64"	1 27/32"	1 11/16"	45/64"
		Nm	Nm	lbf. ft.	mm	mm	mm	mm	mm					
05075623001	1/2"	60-300	1.0	45-220	595	140	47	43	18,5	23 27/64"	5 33/64"	1 27/32"	1 11/16"	45/64"

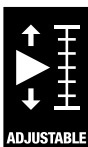

ADJUSTABLE

Lihtne seadistus



Skaalaväärtuse seadistamisel kuuldav ja tuntav klõps.

Vabastusmehhanism



Seadistatud pöördemomendi saavutamisel teeb vabastusmehhanism selgelt kuuldava ja tuntava klõpsu.

Click-Torque C 2 Push R/L reguleeritav momendimõõtevõti päripäeva ja vastupäeva väändmomendi juhtimiseks, 20–100 Nm



Kasutusala: päripäeva ja vastupäeva väändmomendi juhtimiseks

Täpsus: ±3% seadistatud väärtusest, vastavalt DIN EN ISO 6789-1:2017-07

Konstruksioon: 1/2-tollise nelinurkse ajamiga, pesa lukustusega, nelinurkse pea siseosaga suuna muutmiseks, peenhambaline pörkemehhanism, 45 hammast; soovitud väändmomendi lihtne seadistamine ja salvestamine, kuuldav ja tuntav lukustus, kui skaala väärtused on saavutatud (peenskaalal ainult Newtoni meetrites), kuuldav ja tuntav vabastusmehhanism, kui jõutakse väändmomendi väärtuseni

Käepide: ergonoomiline kahekomponentne käepide

	Nm	Nm	lbf. ft.	mm	mm	mm	mm	mm	mm	mm	mm	mm	mm
05075625001	1/2"	20-100	0.5	15-73	405	140	47	43	18,5	15 15/16"	5 33/64"	1 27/32"	1 11/16" 45/64"

	Nm	Nm	lbf. ft.	mm	mm	mm	mm	mm	mm	mm	mm	mm	mm
05075626001	1/2"	40-200	1.0	30-146	510	140	47	43	18,5	20 5/64"	5 33/64"	1 27/32"	1 11/16" 45/64"

	Nm	Nm	lbf. ft.	mm	mm	mm	mm	mm	mm	mm	mm	mm	mm
05075631001	3/4"	200-1000	1.0	148-737	1250	140	47	63	30	49 7/32"	5 33/64"	1 27/32"	2 31/64" 1 3/16"

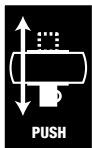

Parem- ja vasakpoolseks kasutuseks



Click-Torque'i momendimõõtevõti sobib väändmomendi juhtimiseks päripäeva ja vastupäeva. Väga sujuv suunamuutus tänu nelinurkse pea siseosale.

Series 7400 Kraftform reguleeritavad väändemoment-kruvikeerajad (0,1–3,0 Nm) Rapidaptori kiirvabastusega



Kasutusala: sobib 1/4-tollistele DIN ISO 1173-C 6,3 ja E 6,v3 kuusnurksetele siseosadele ja Wera Series 1 ja 4 jaoks

Konstruksioon: Rapidaptori kiire sisestus, väljastus, pööramine, kõigi vabastus ja ühe käega kasutatav tehnoloogia

Täpsus: ±6 % (DIN EN ISO 6789). Väändemomendi numbriline skaala. Töökindel liugmehhanism ja helisignaali määratud väändemomendini jõudmisel.

Käepide: Kraftform, mitterulluv, mitmekomponendiline

	Art.No.	Nm	Nm	mm	mm	mm
05074770001 ¹⁾	7430	1/4"	0.10-0.34	0.015	89	142 5 7/16"
05074772001 ¹⁾	7431	1/4"	0.30-1.00	0.05	89	142 5 7/16"
05074774001 ¹⁾	7432	1/4"	0.90-1.50	0.05	89	142 5 7/16"
05074700001	7440	1/4"	0.3-1.2	0.05	105	155 6"
05074701001	7441	1/4"	1.2-3.0	0.10	105	155 6"

¹⁾Kinnitava suurendusklaasiga, mis parandab oluliselt nähtavust.

Series 7400 Kraftform püstolkäepidemega, reguleeritavad väändemoment-kruvikeerajad (3,0–8,8 Nm) Rapidaptori kiirvabastusega



Kasutusala: sobib 1/4-tollistele DIN ISO 1173-C 6,3 ja E 6,v3 kuusnurksetele siseosadele ja Wera Series 1 ja 4 jaoks

Konstruksioon: Rapidaptori kiire sisestus, väljastus, pööramine, kõigi vabastus ja ühe käega kasutatav tehnoloogia

Täpsus: ±6 % (DIN EN ISO 6789). Numbriline väändemomendi väärtuse skaala. Töökindel liugmehhanism ja helisignaali määratud väändemomendini jõudmisel.

Käepide: Kraftform püstolkäepide, mitmekomponentne

	Art.No.	Nm	Nm	mm	mm	mm
05074702001	7442	1/4"	3.0-6.0	0.25	150	100 4"
05074705001	7443	1/4"	4.0-8.8	0.40	150	100 4"

Series 7400 Kraftform eelseadistatud reguleeritavad väändemoment-kruvikeerajad (0,3–3,0 Nm) Rapidaptori kiirvabastusega, käepideme suurus 105 mm



Kasutusala: sobib 1/4-tollistele DIN ISO 1173-C 6,3 ja E 6,v3 kuusnurksetele siseosadele ja Wera Series 1 ja 4 jaoks

Konstruksioon: Rapidaptori kiire sisestus, väljastus, pööramine, kõigi vabastus ja ühe käega kasutatav tehnoloogia

Eelseadistatud väändemoment: 0,3 Nm, 1,2 Nm

Täpsus: ±6 % (DIN EN ISO 6789). Töökindel liugmehhanism ja helisignaali määratud väändemomendini jõudmisel.

Käepide: Kraftform, mitterulluv, mitmekomponendiline

	Art.No.	Nm	Nm	mm	mm	mm
05074715001	7460	1/4"	0.3 0.3-1.2	105	155	6"
05074716001	7461	1/4"	1.2 1.2-3.0	105	155	6"

Series 7400 Kraftform väändemoment-kruvikeerajad, millel on kohandatud ja tehases eelseadistatud mõõteväärtus, käepideme suurus 105 mm



	Art.No.	Nm	mm	mm	mm
05074715010	7460	1/4"	0.3-1.2	105	155 6"
05074716010	7461	1/4"	1.2-3.0	105	155 6"

Series 7400 Kraftform eelseadistatud reguleeritavad väändemoment-kruvikeerajad (0,1–1,5 Nm) Rapidaptori kiirvabastusega, käepideme suurus 89 mm



Kasutusala: sobib 1/4-tollistele DIN ISO 1173-C 6,3 ja E 6,3 kuusnurksetele siseosadele ja Wera Series 1 ja 4 jaoks

Konstruksioon: Rapidaptori kiire sisestus, väljastus, pööramine, kõigi vabastus ja ühe käega kasutatav tehnoloogia

Eelseadistatud väändemoment: 0,1 Nm, 0,3 Nm, 0,9 Nm

Täpsus: ± 6% (DIN EN ISO 6789). Töökindel liugmehhanism ja helisignaali määratud väändemomendini jõudmisel.

Käepide: Kraftform, mitterulluv, mitmekomponentne

	Art.No.	1/4"	Nm	Nm	mm	mm	mm
05074790001	7450	1/4"	0.1	0.1-0.34	89	133	5 1/4"
05074792001	7451	1/4"	0.3	0.3-1.0	89	133	5 1/4"
05074794001	7452	1/4"	0.9	0.9-1,5	89	133	5 1/4"

Series 7400 Kraftform väändemoment-kruvikeerajad, millel on kohandatud ja tehases eelseadistatud mõõteväärtus, käepideme suurus 89 mm



	Art.No.	1/4"	Nm	mm	mm	mm
05074790010	7450	1/4"	0.1-0.34	89	133	5 1/4"
05074792010	7451	1/4"	0.3-1.0	89	133	5 1/4"
05074794010	7452	1/4"	0.9-1,5	89	133	5 1/4"

Series 7400 Kraftform püstolkäepidemega, eelseadistatud reguleeritavad väändemoment-kruvikeerajad (3,0–8,8 Nm) Rapidaptori kiirvabastusega



Kasutusala: sobib 1/4-tollistele DIN ISO 1173-C 6,3 ja E 6,3 kuusnurksetele siseosadele ja Wera Series 1 ja 4 jaoks

Konstruksioon: Rapidaptori kiire sisestus, väljastus, pööramine, kõigi vabastus ja ühe käega kasutatav tehnoloogia

Eelseadistatud väändemoment: 3,0 Nm, 4,0 Nm

Täpsus: ±6% (DIN EN ISO 6789). Töökindel liugmehhanism ja helisignaali määratud väändemomendini jõudmisel.

Käepide: Kraftformi püstolkäepide, mitmekomponentne

	Art.No.	1/4"	Nm	Nm	mm	mm	mm	mm
05074717001	7462	1/4"	3.0	3.0-6.0	150	100	6"	4"
05074728001	7463	1/4"	4.0	4.0-8.8	150	100	6"	4"

Series 7400 Kraftform väändemoment-kruvikeerajad, millel on kohandatud ja tehases eelseadistatud mõõteväärtus, püstolkäepide



	Art.No.	1/4"	Nm	mm	mm	mm	mm
05074717010	7462	1/4"	3.0-6.0	150	100	6"	4"
05074728010	7463	1/4"	4.0-8.8	150	100	6"	4"

Millist otsakut kasutada?



Löökotsak



vajalik, kui kasutatakse jõulist elektrilist käsitööriista (näiteks 18-voldist löökkruvikeerajat). Löökotsakud on spetsiaalselt arendatud taluma jõude, mida tekitavad võimsad käsitööriistad.



Roostevaba



otsakute kasutamisel vältitakse rooste moodustumist roostevabade kruvide peadele. Rooste tekib roostevabadele pindadele osakestest, mis jäävad maha tavalistest terasest tööriistadest. Need osakesed jäävad töödeldud pinnale ning hakkavad hapniku ning niiskuse mõjul roostetama. Roostevabad otsakud on kergelt äratuntavad jääsinise märgistuse poolest.



BDC Otsakud



on kõrgeima kvaliteediga otsakud. Neil on pehmem BiTorsion ala, mis vähendab varre jäikust umbes 20% võrreldes otsaku tipuga. BiTorsion alasse neelduvad tippjõud, mis võivad põhjustada otsaku purunemise ning enneaegse kulumise. Sellega tagatakse otsakule pikem eluiga. Otsaku tipul olev teemantkate vähendab libisemist, kui selle osakesed „hammustavad“ kruvi pead. B tähendab BiTorsion ning DC teemantkatet (diamond coated).

Z Otsakud



on plastiliste omadustega tugevad otsakud, mis sobivad kõvadele materjalidele nagu lehtmetsall ja metall.



TZ Otsakud



on Z otsakud, millele on lisatud torsiooniala. Torsiooniala leevendab maksimumjõudusid ja aitab vältida otsaku varajast kulumist ning pikendab selle eluiga.



BTZ Otsakud



omavad täiendavat BiTorsion ala, mis vähendab otsaku varre jäikust umbes 20% võrreldes selle tipuga. Sinna alasse neelduvad maksimumjõud, mis võivad põhjustada otsaku purunemise ja enneaegse kulumise. Tänu torsioonialale pikeneb otsaku eluiga.

H Otsakud



on eriti jäigad otsikud, mis sobivad poolkõvadele materjalidele, nagu näiteks puit.



TH Otsakud



on H otsakud, millel on torsiooniala. Torsiooniala leevendab maksimumjõud ja aitab vältida otsaku varajast kulumist ning pikendab selle eluiga.



BTH Otsakud



omavad täiendavat karastatud BiTorsion ala, mis vähendab otsaku varre jäikust umbes 20% võrreldes selle tipuga. Sinna alasse neelduvad maksimumjõud, mis võivad põhjustada otsaku purunemise ja enneaegse kulumise. Tänu torsioonialale pikeneb otsaku eluiga.

A Otsakud



A täht viitab lennundusele (aviation). A otsakud on eriti jäigad ja omavad teravate servadega tippu, mis läbib näiteks krube katvat värvikihti ning moodustab tugeva sideme kruvi ja otsaku vahele. Terava profiiliga otsik tungib kruvi peale tugevalt sisse ning moodustab tugeva sideme otsaku ja kruvi vahele.

J Otsakud



J täht viitab Jaapanile. J otsakud on optimeeritud sobimaks Aasia PH kruvidele. Eriti väikestele kruvidele, mis on toodetud Jaapani kaameratootjate ühtse standardi järgi.

ACR® Otsakud



ACR®-otsakud: ACR® otsakute tipud on karestatud. See aitab vältida otsiku väljalibisemist kruvi peast. Maksimaalse efekti saavutamiseks on soovitatav kasutada ACR® otsakuid koos samatüübliste kruvidega. ACR® on Phillips Screw Company poolt registreeritud kaubamärk.



TiN Otsakud



TiN tähekombinatsioon viitab titaan-nitriid katematerjalile. See on äärmiselt tugev pinnakate, mis peab vastu ka pidevale koormusele, mida kohtab näiteks tootmises.

897/4 IMP Impaktor



Sobib eriti suurele väändemomendile, nt eriti suure vastupidavusega kaasaegsetelt 18-voldistelt löökkruvikeerajatelt. Vähendab hoidiku või otsaku enneaegse purunemise riski ja suurendab tootlikkust elektritööriistadega kruvides.

897/4 R Rapidaptor BiTorsion



Kavandatud spetsiaalse BiTorsion tsooniga. Tippkoormuste energia suunatakse BiTorsioni tsooni. Märkimisväärne purunemisohu vähenemine, palju pikem tööiga.

887/4 RR Rapidaptor



Ujuv, vabalt pööratav magnetmuhv hoiab kindlalt isegi suuri ja raskeid kruvisid, et võimaldada kohest kasutamist. Tööriista kasutamisel pole vaja kruvi kinni hoida – see võib teadupoolest olla ohtlik ja valus. Sobib ideaalselt ka lae all töötamiseks.

889/4/1 K Rapidaptor



Kiire otsiku vahetamine ilma lisatööriistadeta. Vabalt pöörleva muhviga saab töötada ühe käega jaööriista juhtimine on lihtsam. Saadaval ka BiTorsioni disainiga.

894/4/1 K



Kiire vabastusfunktsiooniga kindla, võnkumisvaba ühenduse loomiseks hoidiku ja otsiku vahel. Otsikute vahetamiseks lükake lihtsalt muhv ettepoole. Mittemagnetiline versioon hoiab ära metalliistude soovimatu külgetõmbe.

893/4/1 K



Roostevabast terasest muhviga ja tugeva püsिमagnetiga.



889/4/1 F Rapiddaptori vabapöördega otsakuhoidja püstolikuulise käepidemega momentkrivikeerajatele



Ots: sobib DIN ISO 1173-C jaotiste 6.3 ja E 6.3 ning Wera ühenduste sarjade 1 ja 4 kohastele 1/4"- otsakutele

Komplektis: vabapöörde omadus eriti kiireks tagasiliikumiseks ilma krivikeerajat kruvide pingutamisel eemaldamata. Sobib eelkõige rakendustele Wera 7400-sarja püstolikuulise momentkrivikeerajaga. Rapiddaptori tehnoloogiaga, mille magnetiga kiirkinnitus võimaldab otsakute kiiret vahetust ühe käega

Ülekanna: 1/4" kuuskantpea; sobib paigaldamiseks vastavalt DIN ISO 1173-F jaotisele 6.3

	mm	mm	mm	mm	mm
05052501001	1/4"	64	2 33/64"	1/4"	16,5

Bit-Check 6 Impaktor 1



6 Impaktori otsakut. Bit-Checki tööriistaleidja "Take it easy" värvikoodisüsteemiga otsakuadapteritega otsakutel vastavalt profiilile ja suuruse tähisele tagab õige otsaku kiire leidmise.

05057695001	
+	851/4 IMP DC 1x PH 2x50; 1x PH 3x50
+	855/4 IMP DC 1x PZ 2x50; 1x PZ 3x50
+	867/4 IMP DC 1x TX 25x50; 1x TX 30x50

Magnetiga



Magnetiga otsakuhoidjad lihtsustavad kruvi kinnitamist



Väändetsoonid



Otsakul tsoon, mis on spetsiaalselt ette nähtud selliste jõudude neelamiseks, seeläbi otsaku otsa kaitstes.



Impaktori otsakud



Löökotsakuid läheb vaja võimsate elektritööriistade kasutamisel. Löökotsakud töötati spetsiaalselt välja võimsate elektritööriistade jaoks.

Töökohal



Bit-Checke saab töökohas paigutada püstisesse asendisse, nii et tööriist on alati kiiresti käepärast.

Bit-Check 12 BiTorsion 1



1 Rapidaptori otsakuhooldja kiirvabastuspadrniga, 11 Bit-Torsioni pika kasutuseaga tugevat otsakut universaalseks kasutamiseks. Bit-Checki tööriistaleidja "Take it easy" värvikoodisüsteemiga otsakuadapteritega otsakutel vastavalt profiilile ja suuruse tähisele tagab õige otsaku kiire leidmise.

05057420001		
⊙	889/4/1 K	1x 1/4"x50
+	851/1 BTZ PH	1x PH 1x25; 2x PH 2x25
+	855/1 BTZ PZ	1x PZ 1x25; 2x PZ 2x25
⊙	867/1 TORX® BTZ	1x TX 10x25; 1x TX 15x25; 1x TX 20x25; 1x TX 25x25; 1x TX 30x25

Bit-Check 30 Universal 1



1 Rapidaptori otsakuhooldja kiirvabastuspadrniga, 29 otsakut, Torsion-tüüpi (T) konstruktsioon enneaegse kulumise vähendamiseks, tugev (Z) universaalseks kasutamiseks, äärmiselt tugev (H).

05056440001		
⊙	889/4/1 K	1x 1/4"x50
+	851/1 TZ PH	2x PH 1x25; 3x PH 2x25; 1x PH 3x25
+	855/1 TH PZ	2x PZ 1x25; 3x PZ 2x25; 1x PZ 3x25
⊙	867/1 TZ TORX®	1x TX 10x25; 1x TX 15x25; 1x TX 20x25; 1x TX 25x25; 1x TX 30x25; 1x TX 40x25
⊙	867/1 Z TORX® BO	1x TX 10x25; 1x TX 15x25; 1x TX 20x25; 1x TX 25x25; 1x TX 30x25
+	800/1 TZ	1x 1,0x5,5x25
⊙	840/1 Z Hex-Plus	1x 3,0x25; 1x 4,0x25; 1x 5,0x25; 1x 6,0x25; 1x 8,0x25

Terrassi ehituskomplekt T 1



Kompaktne Wera tööriistakomplekt 17 kõige levinuma kruvikeerajaga terrassi ehitamiseks. 1 otsiku hoidik reguleeritava kruvisügavuse piiranguga, kinnitusrõngaga otsikute turvaliseks hoidmiseks, 4 vildist varurõngast, mis takistavad terrassile jäävaid hõõrumisjälgi, 1 Rapidaptori roostevabast terasest otsiku hoidik kiirvabastusega, 15 roostevabast terasest teraskonstruktsiooniga otsikut, et vältida kõrvalist roostet, Take it Easy tööriistaleidja: värvikood vastavalt profiilile ja suurusele, aitab leida vajaliku otsiku kiiresti.

05134021001		
⊙	881/4/1	1x 1/4"x90 ¹⁾
⊙	3888/4/1 K	1x 1/4"x50
+	3851/1 TS PH	1x PH 1x25; 1x PH 2x25; 1x PH 3x25
+	3855/1 TS PZ	1x PZ 1x25; 2x PZ 2x25; 1x PZ 3x25
⊙	3867/1 TS TORX®	1x TX 10x25; 1x TX 15x25; 1x TX 20x25; 1x TX 25x25; 1x TX 30x25; 1x TX 40x25
⊙	3867/1 TS P TORX®	2x TX 25x25
	9201	4x 27.0

¹⁾5 vildist rõnga varuosakomplekti saab tellida koodiga 05130003001.



Kruvide ühtlaselt ja tasapinnaliselt kruvimine



881/4/1 sade hoidik võimaldab terrasside ehitamisel kruvisid tasapinnaliselt kinnitada. Kruvi sügavust saab vajadusel reguleerida. See takistab kruvide liiga sügavale kruvimist.

Ennetab mädanikust põhjustatud kahjustusi



Kruvipead on pinnaga tasapinnaliselt, mistõttu välditakse nn „veepesi“, mis tavaliselt viivad mädanikuni.

